



Pressure Washer Operator's Manual



This pressure washer is rated in accordance to the Pressure Washer Manufacturers Association (PWMA) standard PW101-2010 (Testing and Rating Performance of Pressure Washers).

BRIGGS & STRATTON CORPORATION
MILWAUKEE, WISCONSIN, U.S.A.

Manual No. 80008651 Revision C

Thank you for purchasing this quality-built Briggs & Stratton® pressure washer. We are pleased that you've placed your confidence in the Briggs & Stratton brand. When operated and maintained according to the instructions in this manual, your Briggs & Stratton pressure washer will provide many years of dependable service.

This manual contains safety information to make you aware of the hazards and risks associated with pressure washers and how to avoid them. Because Briggs & Stratton does not necessarily know all the applications this pressure washer could be used for, it is important that you read and understand these instructions thoroughly before attempting to start or operate this equipment. **Save these original instructions for future reference.**

This pressure washer requires final assembly before use. Refer to the *Assembly* section of this manual for instructions on final assembly procedures. Follow the instructions completely.

Where to Find Us

You never have to look far to find Briggs & Stratton support and service for your pressure washer. Consult your Yellow Pages. There are over 30,000 Briggs & Stratton authorized service dealers worldwide who provide quality service. You can also contact Briggs & Stratton Customer Service by phone at **(800) 743-4115**, or on the Internet at BRIGGSandSTRATTON.COM.

Pressure Washer

Model Number _____

Revision _____

Serial Number _____

Date Purchased _____

Engine

Model Number _____

Type Number _____

Code Number _____

Table of Contents

Operator Safety	3
Assembly	6
Features and Controls	10
Operation	11
Maintenance	15
Troubleshooting	21
Warranty	22
Product Specifications	24
Common Service Parts	24

Copyright © 2017. Briggs & Stratton Corporation
Milwaukee, WI, USA. All rights reserved.

Operator Safety

Equipment Description



Read this manual carefully and become familiar with your pressure washer. Know its applications, its limitations, and any hazards involved.

This pressure washer operates at 2,200 PSI (151.6 BAR) at a flow rate of 1.9 gallons (7.2 l) per minute. This high quality residential system features 10" (25.4 cm) wheels, axial cam pump with stainless steel pistons, automatic cool down system, detergent siphoning system, nozzle extension with quick connect, quick connect spray tips, heavy duty 25' (7.6 m) hose, and more.

Every effort has been made to ensure that information in this manual is accurate and current. However, we reserve the right to change, alter, or otherwise improve the product and this document at any time without prior notice.

The Emission Control System for this pressure washer is warranted for standards set by the Environmental Protection Agency and the California Air Resources Board.

This spark ignition system complies with the Canadian standard ICES-002.

Important Safety Information

Safety Symbols and Meanings



Operator's Manual



Toxic Fumes



Electrical Shock



Slippery Surface



Fall



Fluid Injection



Fire



Explosion



Kickback



Projectile



Moving Parts



Flying Objects



Chemical Burn



Hot Surface

⚠ The safety alert symbol indicates a potential personal injury hazard. A signal word (DANGER, WARNING, or CAUTION) is used with the alert symbol to designate a degree or level of hazard seriousness. A safety symbol may be used to represent the type of hazard. The signal word *NOTICE* is used to address practices not related to personal injury.

⚠ **DANGER** indicates a hazard which, if not avoided, *will* result in death or serious injury.

⚠ **WARNING** indicates a hazard which, if not avoided, *could* result in death or serious injury.

⚠ **CAUTION** indicates a hazard which, if not avoided, *could* result in minor or moderate injury.

NOTICE address practices not related to personal injury.

⚠ **WARNING** POISONOUS GAS HAZARD.



Engine exhaust contains carbon monoxide, a poisonous gas that could kill you in minutes. You CANNOT smell it, see it, or taste it. Even if you do not smell exhaust fumes, you could still be exposed to carbon monoxide gas. Some chemicals or detergents could be harmful if inhaled or ingested, resulting in death, serious injury, nausea, fainting or poisoning.

- Operate this product ONLY outside far away from windows, doors and vents to reduce the risk of carbon monoxide gas from accumulating and potentially being drawn towards occupied spaces.
- Install battery-operated carbon monoxide alarms or plug-in carbon monoxide alarms with battery back-up according to the manufacturer's instructions. Smoke alarms cannot detect carbon monoxide gas.
- DO NOT run this product inside homes, garages, basements, crawlspaces, sheds, or other partially-enclosed spaces even if using fans or opening doors and windows for ventilation. Carbon monoxide can quickly build up in these spaces and can linger for hours, even after this product has shut off.
- ALWAYS place this product downwind and point the engine exhaust away from occupied spaces.

If you start to feel sick, dizzy, or weak while using this product, get to fresh air RIGHT AWAY. See a doctor. You may have carbon monoxide poisoning.

- Use a respirator or mask whenever there is a chance that vapors may be inhaled when using chemicals.
- Read all instructions with mask so you are certain the mask will provide the necessary protection against inhaling harmful vapors when using chemicals.

⚠ WARNING The engine exhaust from this product contains chemicals known to the State of California to cause cancer, birth defects, or other reproductive harm.

⚠ WARNING This product contains lead and lead compounds, known to the State of California to cause birth defects or other reproductive harm. *Wash your hands after handling this product.*

⚠ WARNING Exhaust heat/gases could ignite combustibles, structures or damage fuel tank causing a fire, resulting in death or serious injury.

Contact with muffler area could cause burns resulting in serious injury.

- DO NOT touch hot parts and AVOID hot exhaust gases.
- Allow equipment to cool before touching.
- Keep at least 5 ft. (1.5 m) of clearance on all sides of pressure washer including overhead.
- It is a violation of California Public Resource Code, Section 4442, to use or operate the engine on any forest-covered, brush-covered, or grass-covered land unless the exhaust system is equipped with a spark arrester, as defined in Section 4442, maintained in effective working order. Other states or federal jurisdictions may have similar laws.

Contact the original equipment manufacturer, retailer, or dealer to obtain a spark arrester designed for the exhaust system installed on this engine.

- Replacement parts must be the same and installed in the same position as the original parts.

⚠ WARNING Risk of electrocution. Contact with power source could cause electric shock or burn resulting in death or serious injury.

- NEVER spray near power source.

⚠ WARNING Use of pressure washer could create puddles and slippery surfaces causing you to fall resulting in death or serious injury.

Kickback from spray gun could cause you to fall resulting in death or serious injury.

- Operate pressure washer from a stable surface.
- The cleaning area should have adequate slopes and drainage to reduce the possibility of a fall due to slippery surfaces.
- Be extremely careful if you must use the pressure washer from a ladder, scaffolding, or any other similar location.
- Firmly grasp spray gun with both hands when using high pressure spray to avoid injury when spray gun kicks back.

⚠ WARNING Fuel and its vapors are extremely flammable and explosive which could cause burns, fire or explosion resulting in death or serious injury.

WHEN ADDING OR DRAINING FUEL

- Turn pressure washer engine OFF and let it cool at least 2 minutes before removing fuel cap. Loosen cap slowly to relieve pressure in tank.
- Fill or drain fuel tank outdoors.
- DO NOT overfill tank. Allow space for fuel expansion.
- If fuel spills, wait until it evaporates before starting engine.
- Keep fuel away from sparks, open flames, pilot lights, heat, and other ignition sources.
- Check fuel lines, tank, cap and fittings frequently for cracks or leaks. Replace if necessary.
- DO NOT light a cigarette or smoke.

WHEN STARTING EQUIPMENT

- Ensure spark plug, muffler, fuel cap, and air cleaner are in place.
- DO NOT crank engine with spark plug removed.

WHEN OPERATING EQUIPMENT

- DO NOT operate this product inside any building, carport, porch, mobile equipment, marine applications, or enclosure.
- DO NOT tip engine or equipment at angle which causes fuel to spill.
- DO NOT spray flammable liquids.

WHEN TRANSPORTING, MOVING OR REPAIRING EQUIPMENT



- Transport/move/repair with fuel tank EMPTY or with fuel shutoff valve OFF (0).
- DO NOT tip engine or equipment at angle which causes fuel to spill.
- Disconnect spark plug wire.

WHEN STORING FUEL OR EQUIPMENT WITH FUEL IN TANK

- Store away from furnaces, stoves, water heaters, clothes dryers, or other appliances that have pilot light or other ignition source because they could ignite fuel vapors.

⚠ WARNING Starter cord kickback (rapid retraction) will pull hand and arm toward engine faster than you can let go which could cause broken bones, fractures, bruises, or sprains resulting in serious injury.

- NEVER pull starter cord without first relieving spray gun pressure.
- When starting engine, pull cord slowly until resistance is felt and then pull rapidly to avoid kickback.
- After each starting attempt, where engine fails to run, always point spray gun in safe direction, press red button and squeeze spray gun trigger to release high pressure.
- Firmly grasp spray gun with both hands when using high pressure spray to avoid injury when spray gun kicks back.

 **WARNING** Chemical Burn Hazard.
 Chemicals could cause burns resulting in death or serious injury.

- DO NOT use caustic liquid with pressure washer.
- Use ONLY pressure washer safe detergents/soaps. Follow all manufacturers instructions.

 **WARNING** The high pressure stream of water that this equipment produces could cut through skin and its underlying tissues, resulting in serious injury and possible amputation.

Spray gun traps high water pressure, even when engine is stopped and water is disconnected, which could result in serious injury.

- If cut by fluid, call physician immediately. DO NOT treat as a simple cut.
- DO NOT allow CHILDREN to operate pressure washer.
- NEVER repair high pressure hose. Replace it.
- NEVER repair leaking connections with sealant of any kind. Replace o-ring or seal.
- NEVER connect high pressure hose to nozzle extension.
- Keep high pressure hose connected to pump and spray gun while system is pressurized.
- ALWAYS point spray gun in safe direction, press red button and squeeze spray gun trigger to release high pressure, every time you stop engine.
- NEVER aim spray gun at people, animals, or plants.
- DO NOT secure spray gun in open position.
- DO NOT leave spray gun unattended while machine is running.
- NEVER use a spray gun which does not have a trigger lock or trigger guard in place and in working order.
- Always be certain spray gun, nozzles and accessories are correctly attached.

 **WARNING** Unintentional sparking could cause fire or electric shock resulting in death or serious injury.

WHEN ADJUSTING OR MAKING REPAIRS TO YOUR PRESSURE WASHER



- Disconnect the spark plug wire from the spark plug and place the wire where it cannot contact spark plug.

WHEN TESTING FOR ENGINE SPARK

- Use approved spark plug tester.
- DO NOT check for spark with spark plug removed.

 **WARNING** Starter and other rotating parts could entangle hands, hair, clothing, or accessories resulting in serious injury.

- NEVER operate pressure washer without protective housing or covers.
- DO NOT wear loose clothing, jewelry or anything that could be caught in the starter or other rotating parts.
- Tie up long hair and remove jewelry.

 **WARNING** Risk of eye or bodily injury.
 Spray could splash back or propel objects resulting in serious injury.

- Always wear indirect vented (chemical splash) safety goggles marked to comply with ANSI Z87.1 when using or in vicinity of this equipment.
- NEVER substitute safety glasses or dry-condition goggles for indirect vented safety goggles.
- Always wear protective clothing such as a long-sleeved shirt, long pants and close-toed shoes.
- NEVER operate pressure washer when barefoot or wearing sandals or shorts.

 **CAUTION** Excessively high operating speeds could result in minor injury. Excessively low operating speeds impose a heavy load.

- DO NOT tamper with governor spring, links or other parts to increase engine speed. Pressure washer supplies correct rated pressure and flow when running at governed speed.
- DO NOT modify pressure washer in any way.

NOTICE High pressure spray could damage fragile items including glass.

- DO NOT point spray gun at glass when using red (0°) spray tip.
- NEVER aim spray gun at plants.

NOTICE Improper treatment of pressure washer could damage it and shorten its life.

- If you have questions about intended use, ask dealer or contact qualified service center.
- NEVER operate units with broken or missing parts, or without protective housing or covers.
- DO NOT by-pass any safety device on this machine.
- DO NOT tamper with governed speed.
- DO NOT operate pressure washer above rated pressure.
- DO NOT modify pressure washer in any way.
- Before starting pressure washer in cold weather, check all parts of the equipment to be sure ice has not formed there.
- NEVER move machine by pulling on hoses. Use handle provided on unit.
- This equipment is designed to be used with Briggs & Stratton authorized parts **ONLY**. If equipment is used with parts that DO NOT comply with minimum specifications, user assumes all risks and liabilities.

Assembly



Read entire operator's manual before you attempt to assemble or operate your new pressure washer.

Your pressure washer requires some assembly and is ready for use after it has been properly serviced with the recommended oil and fuel.

If you have any problems with the assembly of your pressure washer, please call the pressure washer helpline at **(800) 743-4115**. If calling for assistance, please have the model, revision, and serial number from the identification label available.

Unpack Pressure Washer

1. Remove the parts bag, accessories, and inserts included with pressure washer.
2. Open carton completely by cutting each corner from top to bottom.
3. Ensure you have all included items prior to assembly.

Items in the carton include:

- Main Unit
- Handle
- High Pressure Hose
- Spray Gun
- Nozzle Extension with Quick Connect
- Accessory Tray
- Oil Pouch
- Parts Bag (which includes the following):
 - Operator's Manual
 - Owner's Registration Card
 - Bag containing 3 Multi-Colored Spray Tips
 - Handle Fastening Hardware Kit (which includes):
 - Carriage Bolts (2)
 - Plastic Knobs (2)
 - Tree Clips (4)

To prepare your pressure washer for operation, you will need to perform these tasks:

1. Fill out and send in registration card.
2. Attach handle and accessory tray to main unit.
3. Add oil to engine crankcase.
4. Add fuel to fuel tank.
5. Connect high pressure hose to spray gun and pump.
6. Connect water supply to pump.
7. Attach nozzle extension to spray gun.
8. Select/attach quick connect spray tip to nozzle extension.

Attach Handle and Accessory Tray

1. Place handle (A) onto handle supports (B) connected to main unit. Make sure holes (C) in handle align with holes (C) on handle supports.

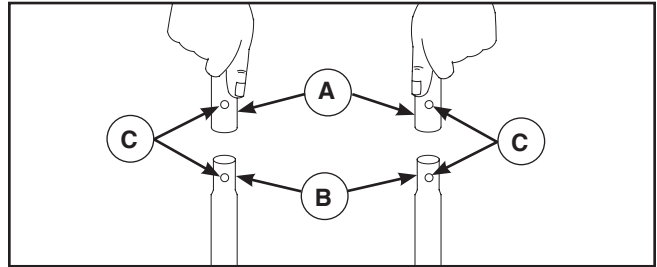

NOTICE It may be necessary to move the handle supports from side to side in order to align the handle so it will slide over the handle supports.

2. Insert carriage bolts (D) through holes from back of unit and attach a plastic knob (E) from front of unit. Tighten by hand.

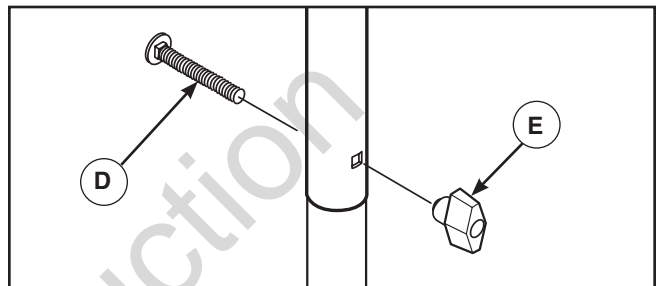

3. Place accessory tray (F) over holes (G) on handle (viewing from front of unit). Push the tree clips (H) into the holes until they sit flat against the accessory tray.

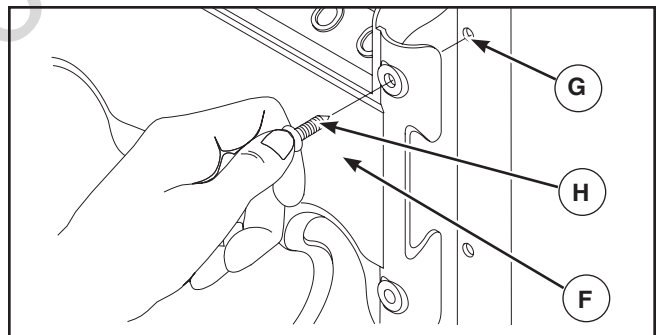

4. Insert multi-colored spray tips and other supplied accessories in spaces provided in accessory tray. See *How to Use Accessory Tray*.

Add Engine Oil

1. Place pressure washer on a flat, level surface.
2. Clean area around oil fill and remove yellow oil fill cap/dipstick.
3. Hold neck of supplied oil pouch and remove cap.
4. Slowly pour contents of oil pouch into oil fill opening. Checking oil level frequently, fill to FULL mark (top hole) on dipstick.

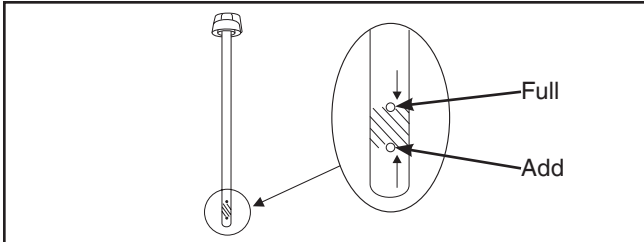

NOTICE Pause to permit oil to settle. Wipe dipstick clean each time oil level is checked. DO NOT overfill.

NOTICE Improper treatment of pressure washer could damage it and shorten its life.

- DO NOT attempt to crank or start the engine before it has been properly serviced with the recommended oil. This could result in an engine failure.

5. Replace oil fill cap/dipstick and fully tighten.

Add Fuel

Fuel must meet these requirements:

- Clean, fresh, unleaded gasoline.
- A minimum of 87 octane/87 AKI (91 RON). For high altitude use, see *High Altitude*.
- Gasoline with up to 10% ethanol (gasohol) is acceptable.

NOTICE Use of unapproved fuels could damage generator and voids warranty.

- DO NOT use unapproved gasoline such as E15 and E85.
- DO NOT mix oil in gasoline or modify engine to run on alternate fuels.

To protect the fuel system from gum formation, mix in a fuel stabilizer when adding fuel. See *Storage*. All fuel is not the same. If you experience starting or performance problems after using fuel, switch to a different fuel provider or change brands. This engine is certified to operate on gasoline. The emission control system for this engine is EM (Engine Modifications).

WARNING Fuel and its vapors are extremely flammable and explosive which could cause burns, fire or explosion resulting in death or serious injury.



WHEN ADDING FUEL

- Turn pressure washer engine OFF and let it cool at least 2 minutes before removing fuel cap. Loosen cap slowly to relieve pressure in tank.
- Fill fuel tank outdoors.
- DO NOT overfill tank. Allow space for fuel expansion.
- If fuel spills, wait until it evaporates before starting engine.
- Keep fuel away from sparks, open flames, pilot lights, heat, and other ignition sources.
- Check fuel lines, tank, cap and fittings frequently for cracks or leaks. Replace if necessary.
- DO NOT light a cigarette or smoke.

1. Clean area around fuel fill cap, remove cap.
2. Slowly add regular unleaded fuel (A) to fuel tank (B). Be careful not to overfill. To allow for fuel expansion, do not fill above the bottom of the fuel tank neck.

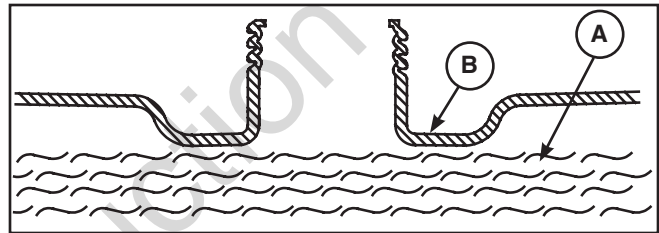

3. Install fuel cap and let any spilled fuel evaporate before starting engine.

High Altitude

At altitudes over 5,000 ft. (1524 m), a minimum 85 octane/85 AKI (89 RON) gasoline is acceptable. To remain emissions compliant, high altitude adjustment is required. Operation without this adjustment will cause decreased performance, increased fuel consumption, and increased emissions. See an Authorized Briggs & Stratton dealer for high altitude adjustment information. Operation of the engine at altitudes below 2,500 ft. (762 m) with the high altitude kit is not recommended.

Lubricate O-Rings

Lubrication of o-rings is extremely important for installation and operation. The use of a lubricant (petroleum or synthetic grease) during assembly helps seat o-rings properly and provides an improved seal. It also helps protect the o-ring from damage by abrasion, pinching or cutting and extends the life of the o-ring.

NOTICE ALWAYS apply a small amount of lubricant on o-rings prior to assembling the garden hose to the pump (A), high pressure hose (B), spray gun (C), and nozzle extension (D).

Lubricate all connections shown below, following these instructions:

1. Inspect and clean connecting surfaces prior to lubrication and assembly.
2. Use lubricants sparingly during assembly; a light film is all that is required.
3. Use a small brush or cotton swab to apply grease directly to o-rings where they are not accessible (QC fitting, M22 fitting).

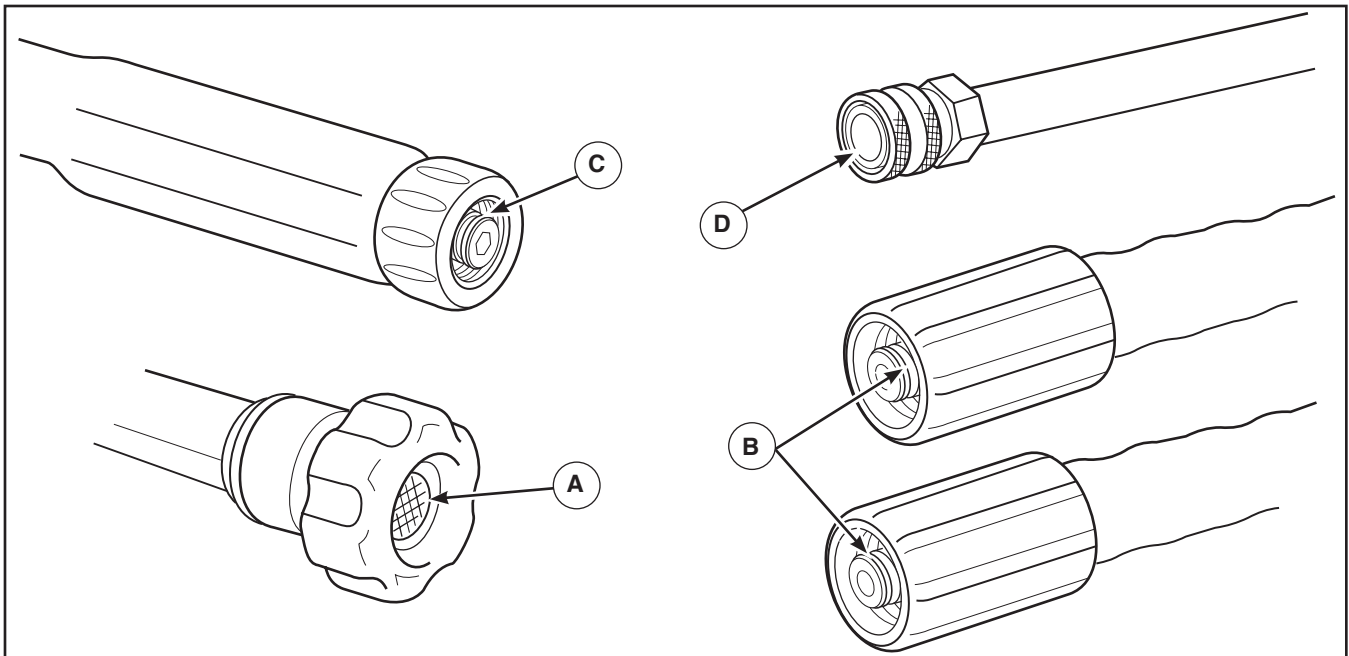

Connect Hose and Water Supply to Pump

NOTICE DO NOT run the pump without the water supply connected and turned on.

- Damage to equipment resulting from failure to follow this instruction will void warranty.

NOTICE Remove and discard the shipping caps from the pump's high pressure outlet and water inlet before attaching hoses.

1. Uncoil high pressure hose and attach one end of hose to base of spray gun. Tighten by hand.

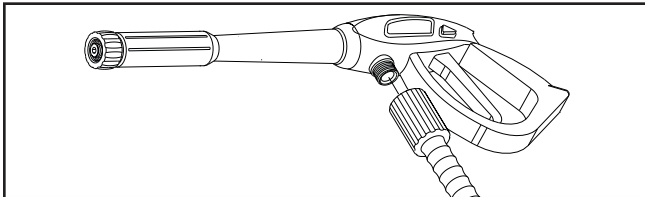

WARNING The high pressure stream of water that this equipment produces could cut through skin and its underlying tissues, resulting in serious injury and possible amputation.

- NEVER connect high pressure hose to nozzle extension.
- Keep high pressure hose connected to pump and spray gun while system is pressurized.
- Always be certain spray gun, nozzles and accessories are correctly attached.

2. Attach other end of high pressure hose to high pressure outlet on pump. Tighten by hand.

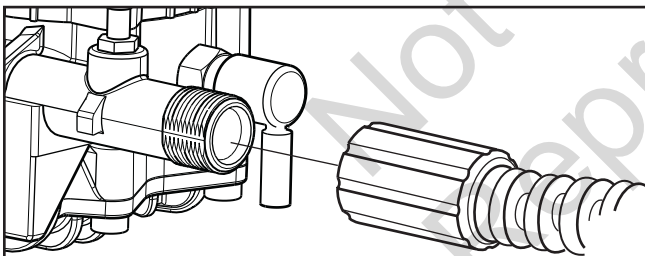

3. Before connecting garden hose to water inlet, inspect inlet screen (A). Clean screen if it contains debris or have it replaced if damaged. DO NOT run pressure washer if inlet screen is damaged.

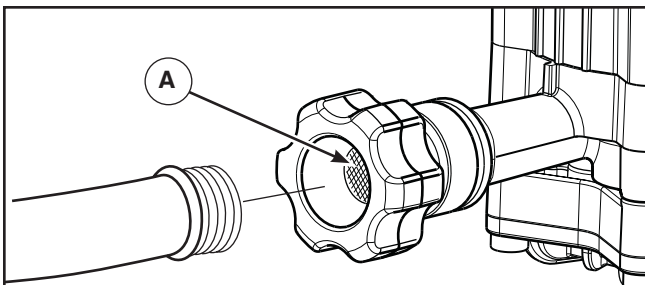

4. Run water through your garden hose for 30 seconds to clean out any debris.

NOTICE DO NOT siphon standing water for the water supply. Use ONLY cold water (less than 100°F).

NOTICE Using a One Way Valve (vacuum breaker or check valve) at pump inlet could cause pump or inlet connector damage.

- There MUST be at least 10 ft. (3 m) of unrestricted garden hose between the pressure washer inlet and any device, such as a vacuum breaker or check valve.
- Damage to equipment resulting from failure to follow this instruction will void warranty.

5. Connect the garden hose (not to exceed 50 ft. (15 m) in length) to the water inlet. Tighten by hand.

WARNING Risk of eye injury.



Spray could splash back or propel objects resulting in serious injury.

- Always wear indirect vented (chemical splash) safety goggles marked to comply with ANSI Z87.1 when using or in vicinity of this equipment.
- NEVER substitute safety glasses or dry-condition goggles for indirect vented safety goggles.

6. Turn ON the water, press red button (B) on the gun and squeeze the trigger to purge the pump system of air and impurities.

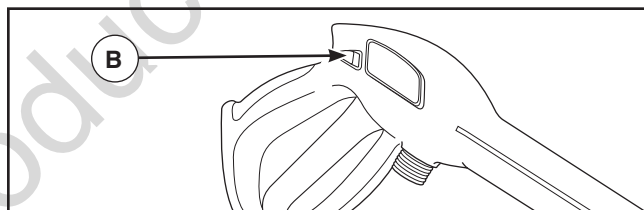

Checklist Before Starting Engine

Review the unit's assembly to ensure you have performed all of the following:

1. Be sure to read the *Operator Safety and Operation* before using pressure washer.
2. Make sure handle is in place and secure.
3. Check that oil has been added to proper level in the engine crankcase.
4. Add proper fuel to fuel tank.
5. Check for properly tightened hose connections.
6. Check to make sure there are no kinks, cuts, or damage to high pressure hose.
7. Provide a proper water supply at an adequate flow.

Features and Controls



Read this Operator's Manual and safety rules before operating your pressure washer.

Compare the illustrations with your pressure washer, to familiarize yourself with the locations of various controls and adjustments. Save this manual for future reference.

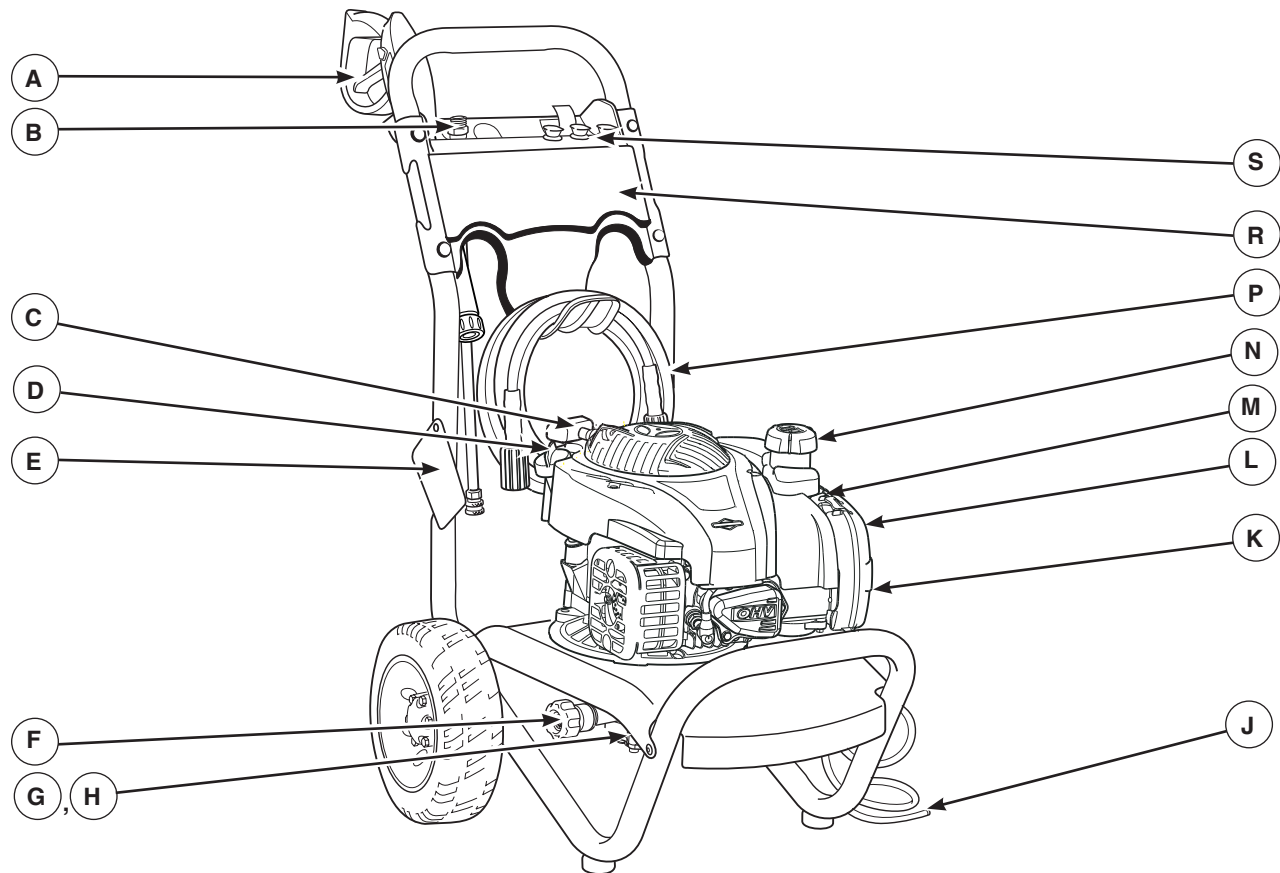

- A - Spray Gun** — Controls the application of water onto cleaning surface with trigger device. Includes trigger lock.
- B - Nozzle Extension with Quick Connect** — Allows you to switch between three different spray tips.
- C - Recoil Starter** — Used for starting the engine manually.
- D - Oil Fill/Dipstick** — Check, add and drain engine oil here.
- E - Warning/Operating Instructions Tag** — Identifies hazards and proper procedure to start/stop pressure washer.
- F - Water Inlet** — Connection for garden hose.
- G - Pump** — Develops high pressure.
- H - Automatic Cool Down System** — Cycles water through pump when water reaches 125°-155°F. (52°-68°C). Warm water will discharge from pump onto ground. This system prevents internal pump damage.
- J - Detergent Siphoning Tube** — Use to siphon pressure washer safe detergents into the low pressure stream.
- K - Air Filter** — Protects engine by filtering dust and debris out of intake air.

- L - Primer Bulb** — Prepares a cold engine for starting.
- M - Engine Stop Switch** — Push this switch to ON (I) position before using recoil starter. Push switch to OFF (O) position for shutting off engine.
- N - Fuel Tank** — Fill tank with regular unleaded fuel. Always leave room for fuel expansion.
- P - High Pressure Hose** — Connect one end to water pump and the other end to spray gun.
- R - Accessory Tray** — Provides convenient storage for standard and optional accessories, such as brushes, turbo wands, etc.
- S - Spray Tips** — Detergent, 0° and 25°: for various high pressure cleaning applications.

Items Not Shown:

- Identification Label (near rear of base plate)** — Provides model and serial number of pressure washer. Please have these readily available if calling for assistance.
- High Pressure Outlet** — Connection for high pressure hose.
- Engine Identification** — Provides model, type and code of engine. Please have these readily available if calling for assistance.

Operation

If you have any problems operating your pressure washer, please call the pressure washer helpline at (800) 743-4115.

Pressure Washer Location

Carbon Monoxide Poisoning

⚠ WARNING POISONOUS GAS HAZARD.



Engine exhaust contains carbon monoxide, a poisonous gas that could kill you in minutes. You CANNOT smell it, see it, or taste it. Even if you do not smell exhaust fumes, you could still be exposed to carbon monoxide gas.

- Operate this product ONLY outside far away from windows, doors and vents to reduce the risk of carbon monoxide gas from accumulating and potentially being drawn towards occupied spaces.
- Install battery-operated carbon monoxide alarms or plug-in carbon monoxide alarms with battery back-up according to the manufacturer's instructions. Smoke alarms cannot detect carbon monoxide gas.
- DO NOT run this product inside homes, garages, basements, crawlspaces, sheds, or other partially-enclosed spaces even if using fans or opening doors and windows for ventilation. Carbon monoxide can quickly build up in these spaces and can linger for hours, even after this product has shut off.
- ALWAYS place this product downwind and point the engine exhaust away from occupied spaces.

If you start to feel sick, dizzy, or weak while using this product, get to fresh air RIGHT AWAY. See a doctor. You may have carbon monoxide poisoning.

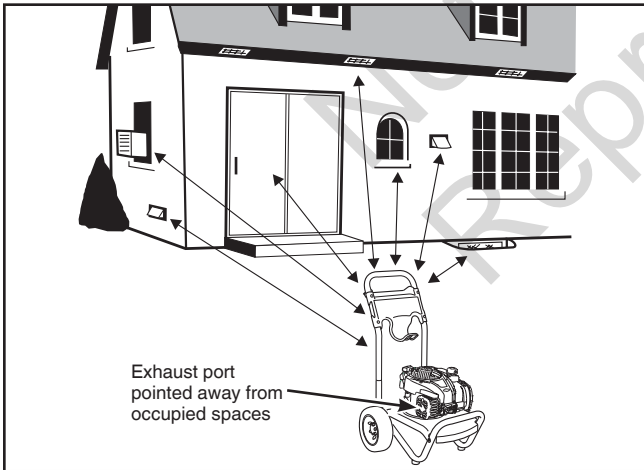

Risk of Fire Clearances

- ⚠ WARNING** Exhaust heat/gases could ignite combustibles, structures or damage fuel tank causing a fire, resulting in death or serious injury.

- Keep at least 5 ft. (1.5 m) clearance on all sides of pressure washer including overhead.

How to Start Your Pressure Washer

To start your pressure washer for the first time, follow these instructions step-by-step. This starting information also applies if you have let the pressure washer sit idle for at least a day.

1. Place pressure washer near an outside water source capable of supplying water at a flow rate greater than 2.9 gallons (10.9 liters) per minute and no less than 20 PSI (1.4 BAR) at pressure washer end of garden hose. DO NOT siphon supply water.
2. Check that high pressure hose is tightly connected to spray gun and pump. See *Assembly* section.
3. Make sure unit is in a level position.
4. Connect garden hose to water inlet on pressure washer pump.

NOTICE DO NOT run the pump without the water supply connected and turned on.

- Damage to equipment resulting from failure to follow this instruction will void warranty.
5. Turn ON the water, press red button on the gun and squeeze the trigger to purge the pump system of air and impurities.
 6. Attach nozzle extension to spray gun. Tighten by hand.

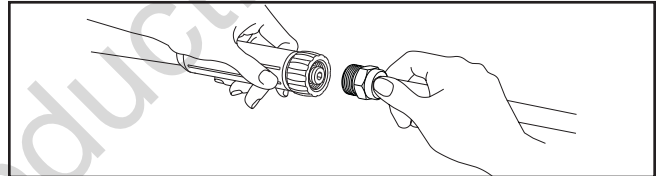

7. Choose spray tip you want to use, pull back on collar of nozzle extension, insert spray tip and release collar. Tug on spray tip to make sure it is securely in place. See *How to Use Spray Tips*.

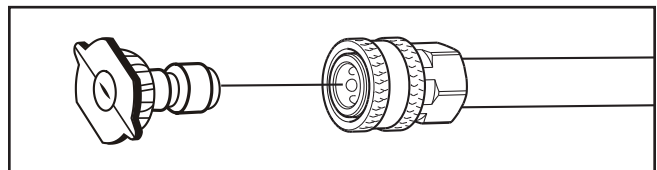

8. Push engine stop switch (A) to ON (I) position.

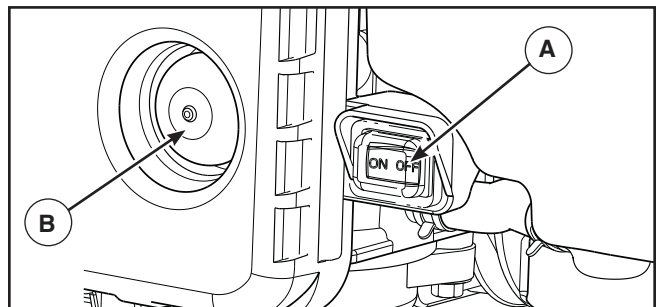

9. Press primer bulb (B) firmly 3 times. For a warm engine, DO NOT press primer bulb.

NOTICE Before starting the pressure washer, be sure you are wearing safety goggles as described below.

⚠ WARNING Risk of eye injury.
 Spray could splash back or propel objects resulting in serious injury.

- Always wear indirect vented (chemical splash) safety goggles marked to comply with ANSI Z87.1 when using or in vicinity of this equipment.
- NEVER substitute safety glasses or dry-condition goggles for indirect vented safety goggles.

10. When starting engine, position yourself as recommended below and grasp starter grip handle and pull slowly until you feel some resistance. Then pull rapidly to start engine.



⚠ WARNING Starter cord kickback (rapid retraction) will pull hand and arm toward engine faster than you can let go which could cause broken bones, fractures, bruises, or sprains resulting in serious injury.

- NEVER pull starter cord without first relieving spray gun pressure.
- When starting engine, pull cord slowly until resistance is felt and then pull rapidly to avoid kickback.
- After each starting attempt, where engine fails to run, always point spray gun in safe direction, press red button and squeeze spray gun trigger to release high pressure.
- Firmly grasp spray gun with both hands when using high pressure spray to avoid injury when spray gun kicks back.

11. Return starter grip handle slowly. DO NOT let rope “snap back” against starter.

⚠ WARNING The high pressure stream of water that this equipment produces could cut through skin and its underlying tissues, resulting in serious injury and possible amputation.

Spray gun traps high water pressure, even when engine is stopped and water is disconnected, which could result in serious injury.

- DO NOT allow CHILDREN to operate pressure washer.
- Keep high pressure hose connected to pump and spray gun while system is pressurized.
- NEVER aim spray gun at people, animals, or plants.
- DO NOT secure spray gun in open position.
- DO NOT leave spray gun unattended while machine is running.
- NEVER use a spray gun which does not have a trigger lock or trigger guard in place and in working order.
- Always be certain spray gun, nozzles and accessories are correctly attached.

⚠ WARNING Exhaust heat/gases could ignite combustibles, structures or damage fuel tank causing a fire, resulting in death or serious injury.

Contact with muffler area could cause burns resulting in serious injury.

- DO NOT touch hot parts and AVOID hot exhaust gases.
- Allow equipment to cool before touching.
- Keep at least 5 ft. (1.5 m) of clearance on all sides of pressure washer including overhead.
- It is a violation of California Public Resource Code, Section 4442, to use or operate the engine on any forest-covered, brush-covered, or grass-covered land unless the exhaust system is equipped with a spark arrester, as defined in Section 4442, maintained in effective working order. Other states or federal jurisdictions may have similar laws.

Contact the original equipment manufacturer, retailer, or dealer to obtain a spark arrester designed for the exhaust system installed on this engine.

- Replacement parts must be the same and installed in the same position as the original parts.

How to Stop Your Pressure Washer

1. Release spray gun trigger and let engine idle for two minutes.
2. Push engine stop switch to OFF (0) position.
3. ALWAYS point gun in a safe direction and press red button and squeeze spray gun trigger to release retained high water pressure.

⚠ WARNING The high pressure stream of water that this equipment produces could cut through skin and its underlying tissues, resulting in serious injury and possible amputation.



Spray gun traps high water pressure, even when engine is stopped and water is disconnected, which could result in serious injury.

- Keep high pressure hose connected to pump and spray gun while system is pressurized.
- ALWAYS point spray gun in safe direction, press red button and squeeze spray gun trigger to release high pressure, every time you stop engine.

How to Use Accessory Tray

The unit is equipped with an accessory tray with places to store your spray gun, nozzle extension and spray tips. There is also a hook at the front of the accessory tray to hold your high pressure hose.

NOTICE The extra hole in the tray is for storing a utility brush. The extra clip in the tray is for storing a turbo nozzle. The brush and turbo nozzle are NOT included with your pressure washer. You can buy these items as optional accessories.

1. Place nozzle extension through hole on accessory tray, as shown.

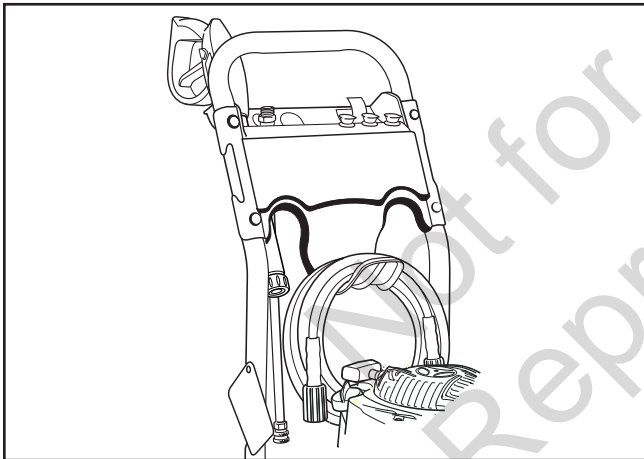

2. Place spray gun through hole on accessory tray on right side of unit.
3. Insert multi-colored spray tips in spaces provided in accessory tray.
4. Hang high pressure hose on hook attached to accessory tray on front of tray, as shown.

How to Use Spray Tips

The quick-connect on the nozzle extension allows you to switch between three different quick connect spray tips. Spray tips can be changed while pressure washer is running once spray gun trigger lock is engaged. The spray tips vary the spray pattern as shown.

Follow these instructions to change spray tips:

1. Pull back collar on quick-connect and pull current spray tip off. Store spray tips in holes provided on the accessory tray.

⚠ WARNING The high pressure stream of water that this equipment produces could cut through skin and its underlying tissues, resulting in serious injury and possible amputation.



- NEVER exchange spray tips without the trigger lock being engaged on the spray gun.
- DO NOT twist spray tips while spraying.

2. Select desired spray tip:

- For gentle rinse, select green 25° spray tip.
- To scour surface, select red 0° spray tip.
- To apply detergent, select black spray tip.

Low Pressure

High Pressure

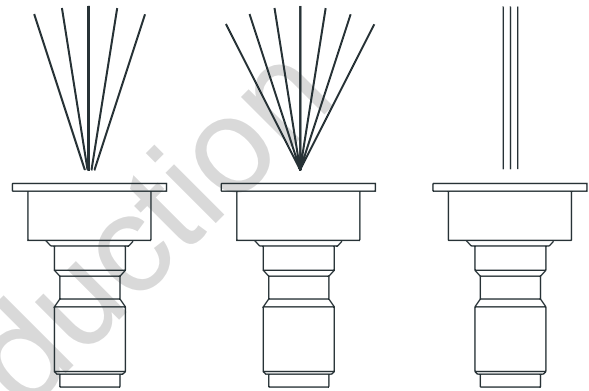

Black
Use to apply
detergent

25° Green



0° Red

3. Pull back on collar, insert new spray tip and release collar. Tug on spray tip to make sure it is securely in place.

Usage Tips

- For most effective cleaning, keep spray tip from 8 to 24 inches away from cleaning surface.
- If you get spray tip too close, especially using a high pressure spray tip, you may damage surface being cleaned.
- DO NOT get closer than 6 inches when cleaning tires.

Applying Detergent

 **WARNING** Chemical Burn Hazard.
 Chemicals could cause burns resulting in death or serious injury.

- DO NOT use caustic liquid with pressure washer.
- Use ONLY pressure washer safe detergents/soaps. Follow all manufacturers instructions.

To apply detergent, follow these steps:

1. Review use of spray tips.
2. Prepare detergent solution as required by job.
3. Place end of detergent siphoning tube into detergent container.

NOTICE Make sure end of tube is fully submerged in detergent while applying detergent.

NOTICE Contact with hot muffler could damage detergent siphoning tube.

- When inserting tube into a detergent solution bottle, route tube so as to keep it from inadvertently contacting the hot muffler.

4. Make sure black spray tip is installed.

NOTICE Detergent cannot be applied with the high pressure spray tips (Green or Red).

5. Make sure garden hose is connected to water inlet. Check that high pressure hose is connected to spray gun and pump. Turn on water.

NOTICE You must attach all hoses before you start the engine.

- Starting the engine without all the hoses connected and without the water turned ON could damage the pump.
- Damage to equipment resulting from failure to follow this instruction will void warranty.

6. Start engine following instructions *How to Start Your Pressure Washer*.
7. Apply detergent to a dry surface, starting at lower portion of area to be washed and work upward, using long, even, overlapping strokes.
8. Allow detergent to “soak in” for 3-5 minutes before washing and rinsing. Reapply as needed to prevent surface from drying. DO NOT allow detergent to dry on (prevents streaking).

NOTICE You must flush the detergent siphoning system after each use by placing end of tube into a bucket of clean water, then run the pressure washer in low pressure for 1-2 minutes.

Pressure Washer Rinsing

For Rinsing:

1. Remove black spray tip from nozzle extension.
2. Select and install desired high pressure spray tip following instructions *How to Use Spray Tips*.
3. Keep spray gun a safe distance from area you plan to spray.

 **WARNING** Kickback from spray gun could cause you to fall resulting in death or serious injury.



- Operate pressure washer from a stable surface.
 - Be extremely careful if you must use the pressure washer from a ladder, scaffolding, or any other similar location.
 - Firmly grasp spray gun with both hands when using high pressure spray to avoid injury when spray gun kicks back.
4. Apply a high pressure spray to a small area and then check surface for damage. If no damage is found, you can assume it is okay to continue rinsing.
 5. Start at top of area to be rinsed, working down with same overlapping strokes as you used for cleaning.

Cleaning Detergent Siphoning Tube

If you used the detergent siphoning tube, you must flush it with clean water before stopping the engine.

1. Place detergent siphoning tube in a bucket full of clean water.
2. Remove high pressure spray tip from nozzle extension.
3. Select and install black detergent spray tip following instructions *How to Use Spray Tips*.
4. Flush for 1-2 minutes.
5. Shut OFF engine following instructions *How to Stop Pressure Washer* and turn off water supply.
6. ALWAYS point spray gun in a safe direction and squeeze spray gun trigger to release retained high water pressure.

 **WARNING** The high pressure stream of water that this equipment produces could cut through skin and its underlying tissues, resulting in serious injury and possible amputation.



Spray gun traps high water pressure, even when engine is stopped and water is disconnected, which could result in serious injury.

- Keep high pressure hose connected to pump and spray gun while system is pressurized.
- ALWAYS point spray gun in safe direction, press red button and squeeze spray gun trigger to release high pressure, every time you stop engine.

Automatic Cool Down System (Thermal Relief)

If you run the engine on your pressure washer for 3-5 minutes without pressing the trigger on the spray gun, circulating water in the pump can reach temperatures above 125°-155°F. (52°-68°C). The system engages to cool the pump by **discharging the warm water onto the ground.**

Maintenance

Maintenance Schedule

Follow the hourly or calendar intervals, whichever occurs first. More frequent service is required when operating in adverse conditions noted below.

First 5 Hours
<ul style="list-style-type: none">• Change engine oil
Every 8 Hours or Daily
<ul style="list-style-type: none">• Check/clean water inlet screen¹• Check high pressure hose• Check detergent siphoning tube• Check spray gun and assembly for leaks• Clean debris• Check engine oil level
Every 25 Hours or Yearly
<ul style="list-style-type: none">• Clean engine air cleaner²
Every 50 Hours or Yearly
<ul style="list-style-type: none">• Change engine oil²• Inspect muffler and spark arrester
Yearly
<ul style="list-style-type: none">• Replace engine air cleaner• Service spark plug• Clean cooling system²

¹ Clean if clogged. Replace if perforated or torn.

² Service more often under dirty or dusty conditions.

General Recommendations

Regular maintenance will improve the performance and extend the life of the pressure washer. See any qualified dealer for service.

The pressure washer's warranty does not cover items that have been subjected to operator abuse or negligence. To receive full value from the warranty, the operator must maintain the pressure washer as instructed in this manual, including proper storage as detailed in *Winter Storage* and *Long Term Storage*.

NOTICE Should you have questions about replacing components on your pressure washer, please call **(800) 743-4115** for assistance.

Some adjustments will need to be made periodically to properly maintain your pressure washer.

All service and adjustments should be made at least once each season. A new spark plug and clean air filter assure proper fuel-air mixture and help your engine run better and last longer. Follow the requirements in the *Maintenance Schedule* chart above.

Pump Oil

DO NOT attempt any oil maintenance on this pump. The pump is pre-lubricated and sealed from the factory, requiring no additional maintenance for the life of the pump.

Emissions Control

Maintenance, replacement, or repair of the emissions control devices and systems may be performed by any non-road engine repair establishment or individual. However, to obtain "no charge" emissions control service, the work must be performed by a factory authorized dealer. See the *Emissions Warranty*.

Before Each Use

1. Check engine oil level.
2. Clean debris.
3. Check water inlet screen for damage.
4. Check high pressure hose for leaks.
5. Check detergent siphoning tube for damage.
6. Check spray gun and nozzle extension assembly for leaks.
7. Rinse out garden hose to flush out debris.

Pressure Washer Maintenance

Clean Debris

Daily or before use, clean accumulated debris from pressure washer. Keep linkage, spring and controls clean. Keep area around and behind muffler free from any combustible debris. Inspect cooling air slots and openings on the pressure washer. These openings must be kept clean and unobstructed.

Pressure washer parts should be kept clean to reduce the risk of overheating and ignition of accumulated debris.

- Use a damp cloth to wipe exterior surfaces clean.

NOTICE Improper treatment of pressure washer could damage it and shorten its life.

- DO NOT insert any objects through cooling slots.
 - Use a soft bristle brush to loosen caked on dirt, oil, etc.
 - Use a vacuum cleaner to pick up loose dirt and debris.

Check and Clean Inlet Screen

Examine the screen on the pump's water inlet. Clean it if the screen is clogged or replace it if screen is damaged.

Check High Pressure Hose

The high pressure hose can develop leaks from wear, kinking, or abuse. Inspect the hose each time before using it. Check for cuts, leaks, abrasions or bulging of cover, damage or movement of couplings. If any of these conditions exist, replace the hose immediately.

-  **WARNING** The high pressure stream of water that this equipment produces could cut through skin and its underlying tissues, resulting in serious injury and possible amputation.
- NEVER repair high pressure hose. Replace it.
 - Replacement hose rating MUST equal or exceed maximum pressure rating of unit.

Check Detergent Siphoning Tube

Examine detergent tube and clean if clogged. The tube should fit tightly on the barbed fitting. Examine the tube for leaks or tears. Replace the tube if damaged.

Detergent Siphoning Check Ball

Occasionally check ball in detergent siphoning system may become stuck from storage, dried soap, or minerals in water. The check ball can be freed by performing the following:

NOTICE Before performing this procedure, be sure you are wearing safety goggles as described below.

-  **WARNING** Risk of eye injury. Spray could splash back or propel objects resulting in serious injury.
- Always wear indirect vented (chemical splash) safety goggles marked to comply with ANSI Z87.1 when using or in vicinity of this equipment.
 - NEVER substitute safety glasses or dry-condition goggles for indirect vented safety goggles.

1. Shut OFF engine and turn off water supply.
2. ALWAYS point spray gun in a safe direction, press red button and squeeze spray gun trigger to release retained high water pressure.

-  **WARNING** The high pressure stream of water that this equipment produces could cut through skin and its underlying tissues, resulting in serious injury and possible amputation.
- Spray gun traps high water pressure, even when engine is stopped and water is disconnected, which could result in serious injury.
- Keep high pressure hose connected to pump and spray gun while system is pressurized.
 - ALWAYS point spray gun in safe direction, press red button and squeeze spray gun trigger to release high pressure, every time you stop engine.

3. Remove detergent siphoning hose from barbed fitting on pump.

4. Using a firm, blunt object 7/64" in diameter or smaller, by at least 1" long, such as an Allen wrench, slowly insert the object into the barbed fitting until you meet resistance. This resistance is the check ball.
5. Slowly push down until you feel the ball move slightly, push no more than 1/8". Slight pressure may be required to free the ball.
6. Repeat steps 4 and 5 if necessary.
7. Reinstall detergent siphoning hose onto barb fitting.
8. Treat with PumpSaver as described in *Protecting the Pump* during storage to prevent reoccurrence.

Check Spray Gun

Examine the hose connection to the spray gun and make sure it is secure. Test the trigger by pressing the red button and making sure the trigger "springs back" into place when you release it. You should not be able to press the trigger without pressing the red button. Replace spray gun immediately if it fails any of these tests.

Spray Tip Maintenance

A pulsing sensation felt while squeezing the spray gun trigger may be caused by excessive pump pressure. The principal cause of excessive pump pressure is a spray tip clogged or restricted with foreign materials, such as dirt, etc. To correct the problem, immediately clean the spray tip following these instructions:

1. Shut OFF engine and turn off water supply.
2. ALWAYS point spray gun in a safe direction, press red button and squeeze spray gun trigger to release retained high water pressure.

-  **WARNING** The high pressure stream of water that this equipment produces could cut through skin and its underlying tissues, resulting in serious injury and possible amputation.

Spray gun traps high water pressure, even when engine is stopped and water is disconnected, which could result in serious injury.

- Keep high pressure hose connected to pump and spray gun while system is pressurized.
- ALWAYS point spray gun in safe direction, press red button and squeeze spray gun trigger to release high pressure, every time you stop engine.

3. Remove spray tip from end of nozzle extension.
4. Use a small paper clip to free any foreign material clogging or restricting spray tip (A).

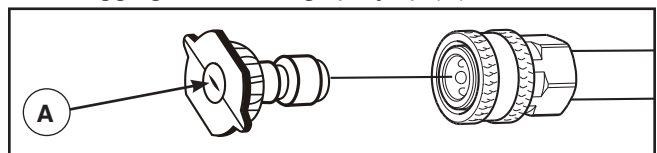

5. Remove nozzle extension from spray gun.

- Using a garden hose, remove additional debris by back flushing water through nozzle extension. Back flush between 30 to 60 seconds.

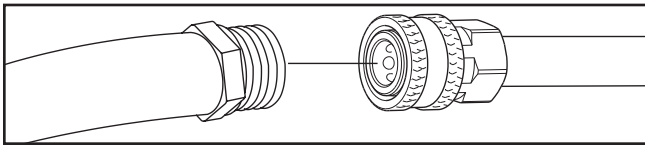

- Reinstall spray tip into nozzle extension.
- Reconnect nozzle extension to spray gun.
- Make sure garden hose is connected to water inlet. Check that high pressure hose is connected to spray gun and pump. Turn on water.
- Start engine following instructions *How to Start Your Pressure Washer*.
- Test pressure washer by operating with each quick connect spray tip.

O-Ring Maintenance

Purchase an O-Ring/Maintenance Kit, model 705001, by contacting the nearest authorized service center. It is not included with the pressure washer. This kit includes replacement o-rings, rubber washer and water inlet filter. Refer to the instruction sheet provided in the kit to service your unit's o-rings.

WARNING The high pressure stream of water that this equipment produces could cut through skin and its underlying tissues, resulting in serious injury and possible amputation.

- NEVER repair leaking connections with sealant of any kind. Replace o-ring or seal.

Engine Maintenance

WARNING Unintentional sparking could cause fire or electric shock resulting in death or serious injury.

WHEN ADJUSTING OR MAKING REPAIRS TO YOUR PRESSURE WASHER

- Disconnect the spark plug wire from the spark plug and place the wire where it cannot contact spark plug.

WHEN TESTING FOR ENGINE SPARK

- Use approved spark plug tester.
- DO NOT check for spark with spark plug removed.

Oil

Oil Recommendations

We recommend the use of Briggs & Stratton Warranty Certified oils for best performance. Other high-quality detergent oils are acceptable if classified for service SF, SG, SH, SJ or higher. DO NOT use special additives.

Outdoor temperatures determine the proper oil viscosity for the engine. Use the chart to select the best viscosity for the outdoor temperature range expected.

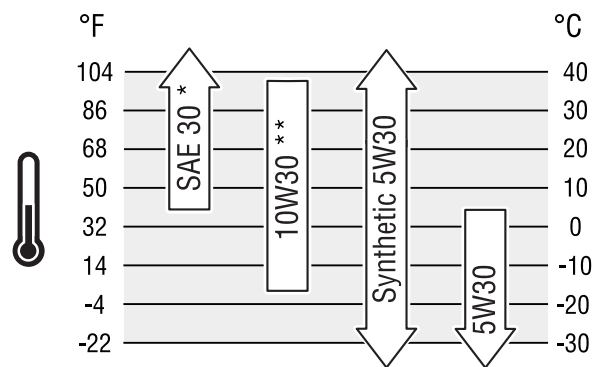

* Below 40°F (4°C) the use of SAE 30 will result in hard starting.

** Above 80°F (27°C) the use of 10W30 may cause increased oil consumption. Check oil level more frequently.

Checking Oil Level

Oil level should be checked prior to each use or at least every 8 hours of operation. Keep oil level maintained.

- Make sure pressure washer is on a level surface.
- Remove oil dipstick and wipe dipstick with clean cloth. Replace and tighten dipstick. Remove and check oil level.
- Verify oil is at FULL mark (top hole) on dipstick. Replace and tighten dipstick.

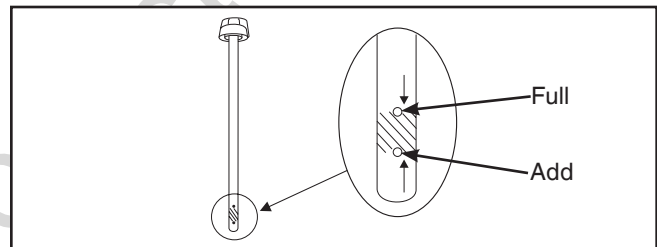

Adding Engine Oil

- Make sure pressure washer is on a level surface.
- Check oil level as described in *Checking Oil Level*.
- If needed, slowly pour oil into oil fill opening to the FULL mark on dipstick. DO NOT overfill.

NOTICE Overfilling with oil could cause the engine to not start, or hard starting.

- DO NOT overfill.
- If over the FULL mark (top hole) on dipstick, drain oil to reduce oil level to FULL mark on dipstick.
- Replace and tighten dipstick.

Changing Engine Oil

If you are using your pressure washer under extremely dirty or dusty conditions, or in extremely hot weather, change the oil more often.

CAUTION Avoid prolonged or repeated skin contact with used motor oil.

- Used motor oil has been shown to cause skin cancer in certain laboratory animals.
- Thoroughly wash exposed areas with soap and water.



KEEP OUT OF REACH OF CHILDREN.
DON'T POLLUTE. CONSERVE
RESOURCES. RETURN USED OIL TO
COLLECTION CENTERS.

Change oil while engine is still warm from running, as follows:

1. Drain fuel tank by running pressure washer until fuel tank is empty.
2. Disconnect spark plug wire and keep it away from spark plug.
3. Clean area around oil fill, remove oil fill cap/dipstick. Wipe dipstick clean.
4. Tip your pressure washer to drain oil from oil fill into a suitable container making sure you tip your unit away from spark plug. When crankcase is empty, return pressure washer to upright position.
5. Slowly pour recommended oil (about 15 oz. (0.44 liters)) into oil fill opening. Pause to permit oil to settle. Fill to FULL mark (top hole) on dipstick.
6. Wipe dipstick clean each time oil level is checked. DO NOT overfill.
7. Replace and tighten dipstick.
8. Wipe up any remaining oil.
9. Reconnect spark plug wire to spark plug.

Service Air Cleaner

Your engine will not run properly and may be damaged if you run it with a dirty air cleaner. Service more often if operating under dirty or dusty conditions.

To service the air cleaner, follow these steps:

1. Lift tab slightly on top of air cleaner cover (A), tilt down and remove cover.

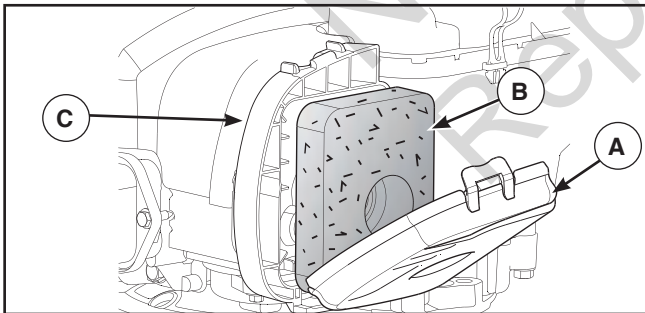

2. Carefully remove air cleaner to prevent debris from falling into carburetor.
3. Wash foam air cleaner (B) in liquid detergent and water. Squeeze dry in a clean cloth.
4. SATURATE foam air cleaner in engine oil and squeeze in a clean cloth to remove excess oil.
5. Reinstall clean or new foam air cleaner in base (C).
6. Place tabs at bottom of cover in slots of base, tilt cover up and snap closed.

Service Spark Plug

Changing the spark plug will help your engine to start easier and run better.

1. Clean area around spark plug.
2. Remove and inspect spark plug.
3. Replace spark plug if electrodes are pitted, burned or porcelain is cracked. Use the recommended replacement plug. See *Specifications*.
4. Check electrode gap with wire feeler gauge and reset spark plug gap to recommended gap if necessary (see *Specifications*).

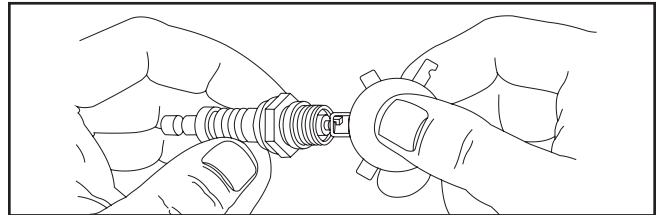

5. Install spark plug and tighten firmly.

Inspect Muffler and Spark Arrester

Inspect the muffler for cracks, corrosion, or other damage. Remove the spark arrester, if equipped, and inspect for damage or carbon blockage. If replacement parts are required, make sure to use only original equipment replacement parts.

WARNING Exhaust heat/gases could ignite combustibles, structures or damage fuel tank causing a fire, resulting in death or serious injury.

Contact with muffler area could cause burns resulting in serious injury.

- DO NOT touch hot parts and AVOID hot exhaust gases.
- Allow equipment to cool before touching.
- Keep at least 5 ft. (1.5 m) of clearance on all sides of pressure washer including overhead.
- It is a violation of California Public Resource Code, Section 4442, to use or operate the engine on any forest-covered, brush-covered, or grass-covered land unless the exhaust system is equipped with a spark arrester, as defined in Section 4442, maintained in effective working order. Other states or federal jurisdictions may have similar laws.

Contact the original equipment manufacturer, retailer, or dealer to obtain a spark arrester designed for the exhaust system installed on this engine.

- Replacement parts must be the same and installed in the same position as the original parts.

Air Cooling System

Over time debris may accumulate in cylinder cooling fins and cannot be observed without partial engine disassembly. For this reason, we recommend you have a qualified service dealer clean the cooling system per recommended intervals (see *Maintenance Schedule* in beginning of *Maintenance* section). Equally important is to keep top of engine free from debris. See *Clean Debris*.

Carburetor Adjustment

The carburetor on this engine is low emission. It is equipped with a non-adjustable idle mixture valve. Top speed has been set at the factory. If adjustment is required, see an authorized service dealer.

- ⚠ CAUTION** Excessively high operating speeds could result in minor injury. Excessively low speeds impose a heavy load.
- DO NOT tamper with governor spring, links or other parts to increase engine speed. Pressure washer supplies correct rated pressure and flow when running at governed speed.
 - DO NOT modify pressure washer in any way.

After Each Use

Water should not remain in the unit for long periods of time. Sediments or minerals can deposit on pump parts and freeze pump action. Follow these procedures after every use:

1. Shut OFF engine, turn off water supply, point gun in a safe direction, press red button and squeeze trigger to relieve trapped pressure, and let engine cool.

⚠ WARNING The high pressure stream of water that this equipment produces could cut through skin and its underlying tissues, resulting in serious injury and possible amputation.

Spray gun traps high water pressure, even when engine is stopped and water is disconnected, which could result in serious injury.

- Keep high pressure hose connected to pump and spray gun while system is pressurized.
 - ALWAYS point spray gun in safe direction, press red button and squeeze spray gun trigger to release high pressure, every time you stop engine.
2. Turn off water supply and disconnect garden hose from water inlet on pressure washer pump.
 3. Disconnect high pressure hose from spray gun and high pressure outlet on pump. Drain water from hose, gun, and nozzle extension. Use a rag to wipe off the hose.
 4. Place the spray gun and nozzle extension in the accessory tray. Hang high pressure hose on hook attached to accessory tray.
 5. Empty pump of all pumped liquids by pulling recoil handle about six times. This should remove most liquid in pump.
 6. Store unit in a clean, dry area.
 7. If storing for more than 30 days, see *Long Term Storage* on next page.

⚠ WARNING Fuel and its vapors are extremely flammable and explosive which could cause burns, fire or explosion resulting in death or serious injury.

WHEN STORING FUEL OR EQUIPMENT WITH FUEL IN TANK

- Store away from furnaces, stoves, water heaters, clothes dryers, or other appliances that have pilot light or other ignition source because they could ignite fuel vapors.

Winter Storage

NOTICE You must protect your unit from freezing temperatures.

- Failure to do so will permanently damage your pump and render your unit inoperable.
- Freeze damage is not covered under warranty.

To protect the unit from freezing temperatures:

1. Follow steps 1-5 in the previous section *After Each Use*.
2. Use pump saver, Model 6039, to treat pump. This minimizes freeze damage and lubricates pistons and seals.
3. If pump saver is not available, connect a 3 ft. (92 cm) section of garden hose to water inlet adapter. Pour RV-antifreeze (antifreeze without alcohol) into hose. Pull recoil handle twice. Disconnect 3 ft. (92 cm) hose.
4. Store unit in a clean, dry area.

Long Term Storage

If you do not plan to use the pressure washer for more than 30 days, you must prepare the engine and pump for long term storage.

Protect Fuel System

Fuel Additive:

Fuel can become stale when stored over 30 days. Stale fuel causes acid and gum deposits to form in the fuel system or on essential carburetor parts. To keep fuel fresh, use **Briggs & Stratton® Advanced Formula Fuel Treatment & Stabilizer**, available wherever Briggs & Stratton genuine service parts are sold.

There is no need to drain gasoline from the engine if a fuel stabilizer is added according to instructions. Run the engine for 2 minutes to circulate the stabilizer throughout the fuel system before storage.

If gasoline in the engine has not been treated with a fuel stabilizer, it must be drained into an approved container. Run the engine until it stops from lack of fuel. The use of a fuel stabilizer in the storage container is recommended to maintain freshness.

Change Engine Oil

While engine is still warm, drain oil from crankcase. Refill with recommended grade. See *Changing Engine Oil* in *Engine Maintenance*.

Protecting the Pump

To protect the pump from damage caused by mineral deposits or freezing, use PumpSaver, Model 6039, to treat pump. This prevents freeze damage and lubricates pistons and seals.

NOTICE PumpSaver is available as an optional accessory. It is not included with the pressure washer. Contact the nearest authorized service center to purchase PumpSaver.

NOTICE You must protect your unit from freezing temperatures.

- Failure to do so will permanently damage your pump and render your unit inoperable.
- Freeze damage is not covered under warranty.

To use PumpSaver, make sure the pressure washer is turned off and disconnected from supply water. Read and follow all instructions and warnings given on the PumpSaver container.

Other Storage Tips

1. DO NOT store fuel from one season to another unless it has been treated as described in *Protect Fuel System*.
2. Replace fuel container if it starts to rust. Rust and/or dirt in fuel can cause problems if it's used with this unit.
3. Cover unit with a suitable protective cover that does not retain moisture.

 **WARNING** Storage covers could cause a fire resulting in death or serious injury.

- DO NOT place a storage cover over a hot pressure washer.
- Let equipment cool for a sufficient time before placing the cover on the equipment.

4. Store unit in a clean and dry area.

Troubleshooting

Problem	Cause	Correction
<p>Pump has following problems: failure to produce pressure, erratic pressure, chattering, loss of pressure, low water volume.</p>	<ol style="list-style-type: none"> 1. Low pressure spray tip installed. 2. Water inlet is blocked. 3. Inadequate water supply. 4. Inlet hose is kinked or leaking. 5. Clogged inlet hose screen. 6. Water supply is over 100°F. 7. High pressure hose is blocked or leaks. 8. Spray gun leaks. 9. Spray tip is obstructed. 10. Pump is faulty. 	<ol style="list-style-type: none"> 1. Replace with high pressure spray tip. 2. Clear inlet. 3. Provide adequate water flow. 4. Straighten inlet hose, patch leak. 5. Check and clean inlet hose screen. 6. Provide cooler water supply. 7. Clear blocks in outlet hose. 8. Replace spray gun. 9. Clean spray tip. 10. Contact local service facility.
<p>Detergent fails to mix with spray.</p>	<ol style="list-style-type: none"> 1. Detergent siphoning tube is not submerged. 2. Detergent siphoning tube is clogged or cracked. 3. High pressure spray tip installed. 4. Detergent siphoning check ball stuck. 	<ol style="list-style-type: none"> 1. Insert detergent siphoning tube into detergent. 2. Clean or replace detergent siphoning tube. 3. Replace with low pressure spray tip. 4. Free detergent siphoning check ball.
<p>Engine will not start; starts and runs rough, or shuts down during operation.</p>	<ol style="list-style-type: none"> 1. Engine stop switch in OFF (0) position. 2. Dirty air cleaner. 3. Out of fuel. 4. Stale fuel. 5. Spark plug wire not connected to spark plug. 6. Bad spark plug. 7. Water in fuel. 8. Excessively rich fuel mixture. 	<ol style="list-style-type: none"> 1. Push engine stop switch to ON (I) position. 2. Clean or replace air cleaner. 3. Fill fuel tank. 4. Drain fuel tank; fill with fresh fuel. 5. Connect wire to spark plug. 6. Replace spark plug. 7. Drain fuel tank; fill with fresh fuel. 8. Contact local service facility.
<p>Engine lacks power.</p>	<p>Dirty air filter.</p>	<p>Replace air filter.</p>

BRIGGS & STRATTON WARRANTY POLICY

LIMITED WARRANTY

Briggs & Stratton warrants that, during the warranty period specified below, it will repair or replace, free of charge, any part that is defective in material or workmanship or both. Transportation charges on product submitted for repair or replacement under this warranty must be borne by purchaser. This warranty is effective for and is subject to the time periods and conditions stated below. For warranty service, find the nearest Authorized Service Dealer in our dealer locator map at BRIGGSandSTRATTON.COM. The purchaser must contact the Authorized Service Dealer, and then make the product available to the Authorized Service Dealer for inspection and testing.

There is no other express warranty. Implied warranties, including those of merchantability and fitness for a particular purpose, are limited to the warranty period listed below, or to the extent permitted by law. Liability for incidental or consequential damages are excluded to the extent exclusion is permitted by law. Some states or countries do not allow limitations on how long an implied warranty lasts, and some states or countries do not allow the exclusion or limitation of incidental or consequential damages, so the above limitation and exclusion may not apply to you. This warranty gives you specific legal rights and you may also have other rights which vary from state to state or country to country.**

WARRANTY PERIOD

Item	Consumer Use	Commercial Use
Equipment	24 months	3 months
Engine*	24 months	3 months
Battery (if equipped)	3 months	None

* Applies to Briggs & Stratton engines only. Warranty coverage of non-Briggs & Stratton engines is provided by that engine manufacturer. Emissions-related components are covered by the Emissions Warranty Statement.

** In Australia - Our goods come with guarantees that cannot be excluded under the Australian Consumer Law. You are entitled to a replacement or refund for a major failure and for compensation for any other reasonably foreseeable loss or damage. You are also entitled to have the goods repaired or replaced if the goods fail to be of acceptable quality and the failure does not amount to a major failure. For warranty service, find the nearest Authorized Service Dealer in our dealer locator map at BRIGGSandSTRATTON.COM, or by calling 1300 274 447, or by emailing or writing to salesenquires@briggsandstratton.com.au, Briggs & Stratton Australia Pty Ltd, 1 Moorebank Avenue, NSW, Australia, 2170.

The warranty period begins on the date of purchase by the first retail or commercial consumer. "Consumer use" means personal residential household use by a retail consumer. "Commercial use" means all other uses, including use for commercial, income producing or rental purposes. Once a product has experienced commercial use, it shall thereafter be considered as a commercial use product for purposes of this warranty.

Save your proof of purchase receipt. If you do not provide proof of the initial purchase date at the time warranty service is requested, the manufacturing date of the product will be used to determine the warranty period. Product registration is not required to obtain warranty service on Briggs & Stratton products.

ABOUT YOUR WARRANTY

Warranty service is available only through Briggs & Stratton Authorized Service Dealers. This warranty covers only defects in materials or workmanship. It does not cover damage caused by improper use or abuse, improper maintenance or repair, normal wear and tear, or stale or unapproved fuel.

Improper Use and Abuse - The proper, intended use of this product is described in the Operator's Manual. Using the product in a way not described in the Operator's Manual or using the product after it has been damaged will not be covered under this warranty. Warranty coverage will also not be provided if the serial number on the product has been removed or the product has been altered or modified in any way, or if the product has evidence of abuse such as impact damage or water/chemical corrosion damage.

Improper Maintenance or Repair - This product must be maintained according to the procedures and schedules provided in the Operator's Manual, and serviced or repaired using genuine Briggs & Stratton parts or equivalent. Damage caused by lack of maintenance or use of non-original parts is not covered by warranty.

Normal Wear and Tear - Like most mechanical devices, your unit is subject to wear even when properly maintained. This warranty does not cover repairs when normal use has exhausted the life of a part or the equipment. Maintenance and wear items such as filters, belts, cutting blades, and brake pads (except engine brake pads) are not covered by warranty due to wear characteristics alone, unless the cause is due to defects in material or workmanship.

Stale or Unapproved Fuel - In order to function correctly, this product requires fresh fuel that conforms to the criteria specified in the Operator's Manual. Engine or equipment damage caused by stale fuel or the use of unapproved fuels (such as E15 or E85 ethanol blends) is not covered by warranty.

Other Exclusions - This warranty excludes damage due to accident, abuse, modifications, alterations, improper servicing, freezing or chemical deterioration.

Attachments or accessories that were not originally packaged with the product are also excluded. There is no warranty coverage on equipment used for

primary power in place of utility power or on equipment used in life support applications. This warranty does not include used, reconditioned, second-hand, or demonstration equipment or engines. This warranty also excludes failures due to acts of God and other force majeure events beyond the manufacturer's control.

80010169_EN Rev C

Not for
Reproduction



Pressure Washer

Product Specifications

Outlet Pressure 2,200 PSI (151.7 BARS)*
Flow Rate 1.9 GPM (7.2 liters/min)
Water Supply Temperature 100°F (38°C) MAX
Displacement 8.64 cu. in. (140 cc)
Spark Plug Gap 0.020 in. (0.50 mm)
Fuel Capacity 0.8 Qt. (0.75 Liters)
Oil Capacity 15 Ounces (0.44 Liters)

Common Service Parts

PumpSaver 6039
O-Ring Maintenance Kit 705001
Water Inlet Screen B2384GS
Air Cleaner 799579
Resistor Spark Plug 692720
Engine Oil Bottle 100005 or 100028
Fuel Stabilizer 100120 or 100117

Power Ratings: The gross power rating for individual gasoline engine models is labeled in accordance with SAE (Society of Automotive Engineers) code J1940 Small Engine Power & Torque Rating Procedure, and is rated in accordance with SAE J1995. Torque values are derived at 2600 RPM for those engines with “rpm” called out on the label and 3060 RPM for all others; horsepower values are derived at 3600 RPM. The gross power curves can be viewed at www.BRIGGSandSTRATTON.COM. Net power values are taken with exhaust and air cleaner installed whereas gross power values are collected without these attachments. Actual gross engine power will be higher than net engine power and is affected by, among other things, ambient operating conditions and engine-to-engine variability. Given the wide array of products on which engines are placed, the gasoline engine may not develop the rated gross power when used in a given piece of power equipment. This difference is due to a variety of factors including, but not limited to, the variety of engine components (air cleaner, exhaust, charging, cooling, carburetor, fuel pump, etc.), application limitations, ambient operating conditions (temperature, humidity, altitude), and engine-to-engine variability. Due to manufacturing and capacity limitations, Briggs & Stratton may substitute an engine of higher rated power for this engine.

* This pressure washer is rated in accordance to the Pressure Washer Manufacturers Association (PWMA) standard PW101-2010 (Testing and Rating Performance of Pressure Washers).

Briggs & Stratton Corporation
P.O. Box 702
Milwaukee, Wisconsin, 53201-0702 U.S.A.



Nettoyeur à haute pression Manuel d'utilisation



Ce nettoyeur à haute pression est évalué conformément à la norme PW101-2010 (essai et évaluation de la performance des nettoyeurs à haute pression) de l'Association des fabricants de nettoyeurs à haute pression (PWMA)

BRIGGS & STRATTON CORPORATION
MILWAUKEE, WISCONSIN, U.S.A.

Merci d'avoir acheté ce nettoyeur à haute pression de qualité Briggs & Stratton®. Nous sommes heureux que vous fassiez confiance à la marque Briggs & Stratton. S'il est utilisé et entretenu selon les instructions de ce manuel, votre nettoyeur à haute pression Briggs & Stratton vous procurera de nombreuses années de service fiable.

Ce manuel contient des renseignements sur la sécurité pour vous informer des dangers et des risques associés aux nettoyeurs à haute pression et à la façon de les éviter. Briggs & Stratton n'étant pas nécessairement au courant de toutes les utilisations auxquelles est destiné ce nettoyeur à haute pression, il est important que vous lisiez attentivement et compreniez ces instructions avant de le mettre en marche et de l'utiliser. **Conservez ces instructions d'origine pour vous y référer ultérieurement.**

Un assemblage final est nécessaire avant d'utiliser le nettoyeur à haute pression. Consultez les directives sur les procédures d'assemblage final de la section *Assemblage* de ce manuel. Suivez la totalité des instructions.

Comment nous joindre

Vous n'avez jamais besoin de chercher loin de vous pour trouver les services et les supports de Briggs & Stratton pour votre nettoyeur à haute pression. Consultez les Pages Jaunes. Il y a plus de 30 000 concessionnaires agréés Briggs & Stratton, partout dans le monde, qui fournissent des services de qualité. Vous pouvez aussi téléphoner au Service à la clientèle de Briggs & Stratton au **(800) 743-4115** ou communiquer avec ce service par Internet à l'adresse BRIGGSandSTRATTON.COM.

Nettoyeur à haute pression

Numéro de modèle _____

Révision _____

Numéro de série _____

Date d'achat _____

Moteur

Numéro de modèle _____

Numéro de type _____

Numéro de code _____

Table des matières

Sécurité de l'utilisateur	3
Assemblage	7
Caractéristiques et commandes	11
Fonctionnement	12
Entretien	17
Dépannage	24
Garanties	25
Caractéristiques du produit	28
Pièces d'entretien courant	28

Copyright © 2017. Briggs & Stratton Corporation
Milwaukee, WI, É.-U. Tous droits réservés.

Sécurité de l'utilisateur

Description de l'équipement



Lisez bien ce manuel et familiarisez-vous avec votre nettoyeur à haute pression. Apprenez ses applications, ses limitations ainsi que tous les risques impliqués.

Ce nettoyeur à haute pression fonctionne à 151.6 BAR (2200 PSI) pour un débit de 7.2 litres (1,9 gallons) par minute. Ce système résidentiel de haute qualité comporte des roues de 25,4 cm (10 po.), une pompe à came axiale avec pistons en acier inoxydable, un circuit de refroidissement automatique, un système de siphonage de détergent, une rallonge d'embout avec raccord rapide, des buses de pulvérisation à raccord rapide, un boyau robuste de 7,6 m (25 pi.), et plus encore.

Nous nous sommes efforcés de fournir dans ce manuel des informations exactes et à jour. Toutefois, nous nous réservons le droit de changer, de modifier ou même d'améliorer le produit et ce document à tout moment sans préavis de notre part.

Le dispositif antipollution de ce nettoyeur à haute pression répond aux normes établies par la Environmental Protection Agency et le California Air Resources Board.

Ce système d'allumage par étincelle de véhicule est conforme à la norme NMB-002 du Canada.

Informations importantes de sécurité

Renseignements et symboles de sécurité



Manuel d'utilisation



Vapeurs toxiques



Choc électrique



Surface glissante



Chute



Injection de liquide



Incendie



Explosion



Recul



Projectile



Pièces mobiles



Objets volants



Brûlure chimique



Surface chaude

⚠ Le symbole d'alerte de sécurité indique un risque de blessure corporelle possible. Un mot-indicateur (DANGER, AVERTISSEMENT ou MISE EN GARDE) est utilisé avec le symbole d'alerte pour indiquer le niveau ou la gravité du danger. Un symbole de sécurité peut être utilisé pour représenter le type de danger. Le mot signal AVIS est utilisé pour traiter des pratiques sans rapport avec des blessures corporelles.

⚠ **DANGER** indique un danger qui, s'il n'est pas évité, entraînera la mort ou une blessure grave.

⚠ **AVERTISSEMENT** indique un danger qui, s'il n'est pas évité, peut entraîner la mort ou une blessure grave.

⚠ **MISE EN GARDE** indique un danger qui, s'il n'est pas évité, peut entraîner une blessure mineure.

AVIS concerne des pratiques sans rapport avec d'éventuelles blessures.

⚠ **AVERTISSEMENT** Risque d'électrocution.



Le contact avec la source d'alimentation électrique pourrait provoquer un choc électrique ou une brûlure entraînant la mort ou de graves lésions.

- Ne pulvérisez JAMAIS près d'une source d'alimentation.

⚠ **AVERTISSEMENT** RISQUE DE GAZ TOXIQUE.



Les gaz d'échappement contiennent du monoxyde de carbone, un gaz toxique pouvant provoquer la mort en quelques minutes. Il s'agit d'un gaz que vous NE pouvez NI voir, NI sentir, NI goûter. Même si vous ne sentez pas de vapeurs d'échappement, vous pourriez quand même être exposé au gaz de monoxyde de carbone. Certains produits chimiques ou détergents pourraient être nocifs en cas d'inhalation ou d'ingestion, et entraîner la mort, de graves lésions, des nausées, des évanouissements ou une intoxication.

- Ne faites fonctionner cette machine qu'à l'extérieur et loin des fenêtres, portes, et événements afin de réduire le risque que le gaz de monoxyde de carbone ne s'accumule et ne soit potentiellement aspiré vers des espaces occupés.
- Installez et assurez l'entretien d'avertisseurs de monoxyde de carbone fonctionnant à piles ou alimentés par câble avec batterie de secours selon les directives du fabricant. Les détecteurs de fumée ne détectent pas le monoxyde de carbone.
- NE FAITES PAS FONCTIONNER ce produit à l'intérieur des maisons, garages, sous-sol, vides sanitaires, ou autres espaces partiellement clos, même si des ventilateurs sont utilisés ou des portes et fenêtres sont laissées ouvertes pour la ventilation. Le monoxyde de carbone peut s'accumuler rapidement dans ces espaces et peut y rester pendant des heures, même après l'arrêt de l'appareil.
- Installez TOUJOURS ce produit sous le vent et dirigez l'échappement du moteur à l'opposé des espaces occupés.

Si vous commencez à vous sentir mal, étourdi(e), ou faible en utilisant ce produit, sortez au grand air IMMÉDIATEMENT. Consultez un médecin. Vous pourriez être intoxiqué(e) par le monoxyde de carbone.

- Utilisez un respirateur ou un masque en cas de risque d'inhalation lors de l'utilisation de produits chimiques.
- Lisez toutes les instructions qui accompagnent le masque pour s'assurer que celui-ci fournira la protection nécessaire contre l'inhalation des vapeurs nocives lors de l'utilisation de produits chimiques.

⚠ AVERTISSEMENT Les gaz d'échappement chauds pourraient enflammer les produits combustibles, les structures ou endommager le réservoir d'essence en provoquant un feu, et entraîner la mort ou de graves lésions.

Tout contact avec la zone du silencieux peut causer des brûlures risquant de provoquer des blessures graves.

- NE touchez PAS aux pièces chaudes et ÉVITEZ le contact avec les gaz d'échappement.
- Laissez l'équipement refroidir avant de le toucher.
- Laissez un dégagement d'au moins 1,5 m (5 pi.) tout autour du nettoyeur à haute pression, y compris au-dessus.
- L'utilisation ou le fonctionnement du moteur sur des terrains forestiers, broussailleux ou herbeux constitue une violation de la Section 4442 du Code des ressources publiques de Californie, à moins que le système d'échappement ne soit équipé d'un pare-étincelles maintenu en bon état de marche. D'autres provinces ou juridictions fédérales peuvent avoir des lois similaires. Communiquez avec le fabricant, le détaillant ou le revendeur d'origine de l'appareil pour obtenir un pare-étincelles conçu pour le système d'échappement installé sur ce moteur.
- Les pièces de rechange doivent être identiques aux pièces d'origine et être installées à la même position.

⚠ AVERTISSEMENT L'utilisation du nettoyeur à haute pression pourrait créer des mares et des surfaces glissantes ce qui pourrait vous faire tomber et entraîner la mort ou de graves lésions.

Le recul du pistolet de pulvérisation pourrait vous faire tomber et entraîner la mort ou de graves lésions.

- Utilisez le nettoyeur à haute pression à partir d'une surface stable.
- La zone de nettoyage devrait avoir des pentes adéquates et un bon drainage afin de réduire le risque de chutes en raison des surfaces glissantes.
- Soyez très prudent si vous devez utiliser le nettoyeur à haute pression lorsque vous êtes sur une échelle, un échafaudage ou un autre emplacement similaire.
- Lorsque vous utilisez un jet à haute pression, saisissez fermement le pistolet de pulvérisation avec les deux mains afin d'éviter les risques de blessures entraînées par les effets de recul.

⚠ AVERTISSEMENT Une production involontaire d'étincelles peut provoquer un feu ou un choc électrique entraînant la mort ou de graves lésions.

LORS DU RÉGLAGE OU DES RÉPARATIONS DE VOTRE NETTOYEUR À HAUTE PRESSION

- Débranchez le fil de la bougie et écartez-le pour qu'il ne puisse pas entrer en contact avec celle-ci.

LORS DE TESTS D'ALLUMAGE DU MOTEUR

- Utilisez un vérificateur de bougies d'allumage approuvé.
- NE vérifiez PAS l'allumage lorsque la bougie d'allumage est enlevée.

⚠ AVERTISSEMENT L'essence et ses vapeurs sont extrêmement inflammables et explosives qui pourraient causer des brûlures, un incendie ou une explosion risquant d'entraîner la mort ou des blessures graves.

LORS DE L'AJOUT OU DE LA VIDANGE DE L'ESSENCE

- ARRÊTEZ OFF le moteur du nettoyeur à haute pression et laissez-le refroidir pendant au moins 2 minutes avant d'ouvrir le bouchon du réservoir de carburant. Desserrez lentement le bouchon pour libérer la pression présente à l'intérieur du réservoir.
- Remplissez ou vidangez le réservoir d'essence à l'extérieur.
- NE remplissez PAS trop le réservoir. Laissez de l'espace pour l'expansion de l'essence.
- Si le carburant se renverse, attendez jusqu'à ce qu'il se soit évaporé avant de mettre en marche le moteur.
- Éloignez le carburant loin des étincelles, des flammes nues, des veilleuses, de la chaleur et autres sources d'allumage.
- Contrôlez que les durites, le réservoir, le bouchon et les raccords de carburant ne présentent ni fissures ni fuites. Remplacez-les si nécessaire.
- N'allumez PAS de cigarette, NE fumez PAS.

LORS DU DÉMARRAGE DE L'ÉQUIPEMENT

- Assurez-vous que la bougie d'allumage, le silencieux, le bouchon à essence et le filtre à air soient en place.
- NE mettez PAS le moteur en marche quand la bougie est retirée.

LORS DU FONCTIONNEMENT DE L'ÉQUIPEMENT

- NE faites PAS fonctionner ce produit à l'intérieur d'un bâtiment, d'un abri-garage, d'un porche, d'un matériel roulant, de matériel maritime ou d'un espace clos.
- N'INCLINEZ PAS le moteur ou l'équipement selon un angle permettant à l'essence de se déverser.
- NE pulvérisiez PAS de liquides inflammables.

LORS DU TRANSPORT, DU DÉPLACEMENT OU DE LA RÉPARATION DE L'ÉQUIPEMENT

- Le réservoir d'essence doit être VIDE ou le robinet d'arrêt d'essence doit être en OFF (0) position pendant le transport, le déplacement ou la réparation.
- N'INCLINEZ PAS le moteur ou l'équipement selon un angle permettant à l'essence de se déverser.
- Débranchez le fil de la bougie.

LORS DE L'ENTREPOSAGE DE L'ESSENCE OU DE L'ÉQUIPEMENT AVEC DE L'ESSENCE DANS LE RÉSERVOIR

- Entrez l'essence loin des fournaies, poêles, chauffe-eau, sècheuses ou autres appareils électroménagers munis d'une veilleuse ou d'une source d'allumage, car ils pourraient enflammer les vapeurs d'essence.

⚠ AVERTISSEMENT L'échappement du moteur de cet appareil contient des produits chimiques connus selon l'État de la Californie pour provoquer des cancers, des anomalies congénitales ou d'autres effets nuisibles pour la reproduction.



AVERTISSEMENT Le jet d'eau sous haute pression produit par cet appareil pourrait entamer la peau et ses tissus sous-jacents, entraînant de graves lésions et pouvant conduire à une amputation.

Le pistolet de pulvérisation emprisonne l'eau sous haute pression même lorsque le moteur est arrêté et l'arrivée d'eau débranchée, ce qui peut provoquer de graves lésions.

- Appelez immédiatement un médecin en cas de coupure par le liquide. NE la traitez PAS comme une simple coupure.
- NE laissez PAS les ENFANTS utiliser le nettoyeur à haute pression.
- Ne réparez JAMAIS le boyau pour haute pression. Remplacez-le.
- NE réparez JAMAIS des raccords non étanches à l'aide de scellant. Remplacez le joint torique ou le joint d'étanchéité.
- NE raccordez JAMAIS le boyau pour haute pression à l'extension d'embout.
- Gardez le boyau pour haute pression raccordé à la pompe et au pistolet de pulvérisation lorsque le système est sous pression.
- Chaque fois que vous arrêtez le moteur, dirigez TOUJOURS le pistolet vers un endroit sécuritaire, appuyez sur le bouton rouge et sur la gâchette du pistolet de pulvérisation pour libérer la haute pression.
- NE dirigez JAMAIS le pistolet de pulvérisation en direction des gens, des animaux ou des plantes.
- NE BLOQUEZ PAS le pistolet de pulvérisation en position ouverte.
- NE laissez PAS le pistolet de pulvérisation sans surveillance lorsque l'appareil est en marche.
- N'utilisez JAMAIS un pistolet de pulvérisation qui ne soit pas muni d'un verrou de gâchette ou d'un pontet installé et en ordre de marche.
- Assurez-vous toujours que le pistolet de pulvérisation, les embouts et les accessoires soient bien fixés.



AVERTISSEMENT Le recul du câble de démarreur (rétractation rapide) a pour effet de tirer la main et le bras en direction du moteur plus rapidement qu'il n'est possible de le lâcher, ce qui pourrait provoquer des fêlures, fractures osseuses, des contusions ou des entorses entraînant de graves lésions.

- NE tirez JAMAIS sur la corde du démarreur sans avoir d'abord libéré la pression du pistolet de pulvérisation.
- Lors du démarrage du moteur, tirez lentement sur la corde jusqu'à ce que vous sentiez une résistance et tirez alors rapidement afin d'éviter un effet de recul.
- Après chaque tentative de démarrage ayant échoué, dirigez toujours le pistolet de pulvérisation vers un endroit sécuritaire, appuyez sur le bouton rouge et sur la gâchette du pistolet de pulvérisation pour libérer la haute pression.
- Lorsque vous utilisez un jet à haute pression, saisissez fermement le pistolet de pulvérisation avec les deux mains afin d'éviter les risques de blessures entraînées par les effets de recul.



AVERTISSEMENT Ce produit contient du plomb et des composés de plomb reconnus par l'État de la Californie pour causer des malformations congénitales ou d'autres problèmes de reproduction. *Veillez vous laver les mains après avoir manipulé cet appareil.*



AVERTISSEMENT Danger de brûlures chimiques.



Les produits chimiques peuvent causer des brûlures risquant d'entraîner la mort ou des blessures graves.

- N'UTILISEZ PAS de liquide caustique avec le nettoyeur à haute pression.
- Utiliser UNIQUEMENT des détergents/savons adaptés aux nettoyeurs haute pression. Suivez toutes les directives des fabricants.



AVERTISSEMENT Le démarreur et les autres pièces rotatives peuvent happer les mains, des cheveux, des vêtements ou des accessoires et entraîner des blessures graves.



- N'utilisez JAMAIS le nettoyeur à haute pression sans bâti ou couvercles protecteurs.
- NE portez PAS de vêtements amples, de bijoux ou autres accessoires qui peuvent se prendre dans le démarreur ou d'autres pièces rotatives.
- Attachez les cheveux longs et enlevez les bijoux.



AVERTISSEMENT Risque de lésion oculaire ou corporelle.



Le jet d'eau peut rejillir ou propulser des objets en entraînant de graves lésions.

- Portez toujours des lunettes de protection avec ventilation indirecte (éclaboussures de produits chimiques) conformes à la norme ANSI Z87.1 lorsque vous utilisez ou que vous êtes à proximité de cet équipement.
- Ne remplacez JAMAIS les lunettes de protection avec ventilation indirecte par des lunettes de protection ordinaires.
- Portez toujours des vêtements de protection tels que des chandails à manches longues, des pantalons et des souliers fermés.
- N'utilisez JAMAIS le nettoyeur à haute pression avec les pieds nus ou en portant des sandales ou des shorts.



MISE EN GARDE Des vitesses de fonctionnement excessives peuvent causer des blessures mineures.

Un régime nettement insuffisant impose une lourde charge.

- N'ALTÉREZ PAS le ressort du régulateur, la tringlerie ni aucune autre pièce pour augmenter le régime du moteur. Le nettoyeur à haute pression fournit une pression et un débit nominaux corrects lorsqu'il fonctionne au régime réglé.
- NE modifiez PAS le nettoyeur à haute pression de quelque manière que ce soit.

AVIS Le jet à haute pression risque d'endommager les articles fragiles, notamment le verre.

- Ne pas diriger le pistolet vers le verre en utilisant la buse de pulvérisation rouge (0°).
- NE dirigez JAMAIS le pistolet vers des plantes.

AVIS Le traitement inadéquat du nettoyeur à haute pression peut l'endommager et réduire sa durée de vie utile.

- Si vous avez des questions à propos de l'utilisation prévue de cet appareil, consultez votre détaillant ou communiquez avec un centre de service agréé.
- N'utilisez JAMAIS un appareil ayant des pièces brisées ou manquantes ou sans bâti ou couvercles protecteurs.
- NE neutralisez AUCUN dispositif de sécurité de cette machine.
- NE modifiez PAS la vitesse réglée du moteur.
- NE faites PAS fonctionner le nettoyeur à haute pression à des valeurs excédant la pression nominale.
- NE modifiez d'aucune façon le nettoyeur à haute pression.
- Par temps froid, avant de démarrer le nettoyeur à haute pression, vérifiez-en tous les éléments pour vous assurer qu'aucune glace ne s'y soit formée.
- N'utilisez JAMAIS le boyau ou le tuyau d'arrosage comme poignée pour déplacer l'appareil. Utilisez toujours la poignée de l'appareil.
- Cet équipement est conçu pour être utilisé **UNIQUEMENT** avec les pièces approuvées Briggs & Stratton. Si l'équipement est utilisé avec des pièces qui NE sont PAS conformes aux caractéristiques minimales, tous les risques et responsabilités incomberont à l'utilisateur.

Not for
Reproduction

Assemblage



Lisez entièrement le manuel d'utilisation avant de tenter d'assembler ou d'utiliser votre nouveau nettoyeur à haute pression.

Le nettoyeur à haute pression doit être assemblé, et vous pourrez l'utiliser après l'avoir correctement rempli d'huile et d'essence recommandées.

Si vous rencontrez des problèmes lors du montage de votre nettoyeur à haute pression, veuillez appeler le service d'assistance des nettoyeurs à haute pression au **(800) 743-4115**. Si vous appelez pour obtenir de l'aide, veuillez avoir sous la main le numéro du modèle, de révision et de série indiqués sur l'étiquette d'identification.

Déballage du nettoyeur à haute pression

1. Sortez le sac de pièces, les accessoires et les ajouts compris avec le nettoyeur à haute pression.
2. Ouvrez complètement la boîte en coupant chaque coin de haut en bas.
3. Assurez-vous d'avoir tous les articles avant de commencer l'assemblage.

Voici ce que vous trouverez dans la boîte:

- Corps de l'appareil
- Poignée
- Tuyau haute pression
- Pistolet de pulvérisation
- Extension d'embout à raccord rapide
- Plateau pour accessoires
- Pochette d'huile
- Sac de pièces (qui comprend ce qui suit):
 - Manuel d'utilisation
 - Carte d'enregistrement du propriétaire
 - Sac contenant 3 buses de pulvérisation de plusieurs couleurs
 - Ensemble de quincaillerie d'assemblage de la poignée/du plateau (comprenant):
 - Boulons de carrosserie (2)
 - Boutons en plastique (2)
 - Agrafes (4)

Vous devrez effectuer les tâches ci-dessous pour préparer votre nettoyeur à haute pression pour l'utilisation:

1. Remplissez et envoyez la carte d'enregistrement.
2. Fixez la poignée et le plateau pour accessoires au corps de l'appareil.
3. Ajoutez de l'huile dans le carter du moteur.
4. Ajoutez de l'essence dans le réservoir d'essence.
5. Connectez le boyau pour haute pression au pistolet de pulvérisation et à la pompe.
6. Branchez l'alimentation en eau à la pompe.
7. Connectez l'extension d'embout au pistolet de pulvérisation.
8. Choisissez/fixez la buse à raccord rapide à l'extension d'embout.

Fixation de la poignée et du plateau pour accessoires

1. Placez la poignée (A) sur le support de poignée (B) fixé au corps de l'appareil. Assurez-vous que les trous de la poignée (C) soient alignés sur ceux du support de poignée (C).

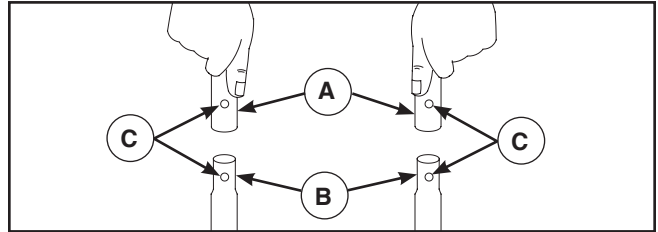

AVIS Il peut s'avérer nécessaire de déplacer les supports de poignée d'un côté à l'autre de manière à aligner la poignée afin qu'elle glisse sur les supports de poignée.

2. Insérez les boulons de carrosserie (D) dans les trous depuis l'arrière de l'appareil, puis fixez un bouton en plastique (E) depuis l'avant de l'appareil. Serrez à la main.

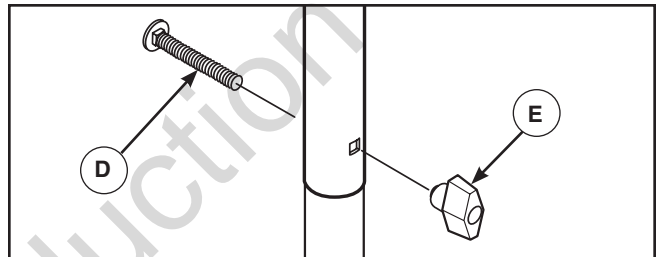

3. Placez le plateau pour accessoires (F) au-dessus des trous (G) de la poignée (en regardant depuis l'avant de l'appareil). Poussez les agrafes (H) dans les trous jusqu'à ce qu'elles reposent sur le plateau pour accessoires.

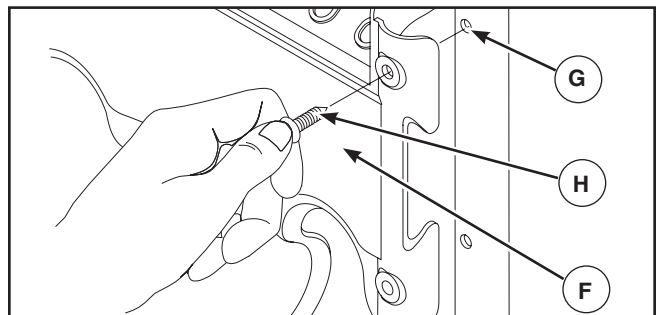

4. Insérez les buses multicolores et autres accessoires fournis dans les espaces prévus sur le plateau pour accessoires. Consultez la section *Comment utiliser le plateau pour accessoires*.

Ajout d'huile moteur

1. Placez le nettoyeur à haute pression sur une surface plane horizontale.
2. Nettoyez la surface autour de l'orifice de remplissage d'huile et enlevez le bouchon jaune de remplissage d'huile et la jauge d'huile.
3. Tenez le goulot de la pochette d'huile et enlevez le bouchon.

4. Versez le contenu de la pochette d'huile dans l'orifice de remplissage d'huile. Remplissez jusqu'au repère FULL (trou supérieur) de la jauge d'huile tout en contrôlant le niveau d'huile fréquemment.

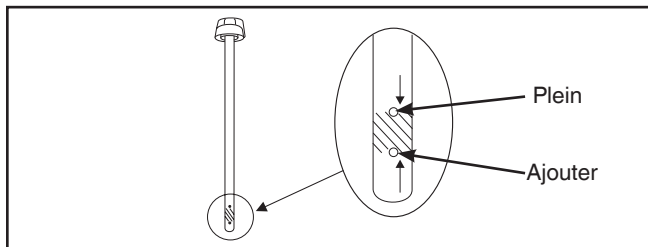

AVIS Attendez un moment pour permettre à l'huile de décanter. Essayez la jauge d'huile chaque fois que vous vérifiez le niveau d'huile. **NE** remplissez **PAS** en excès.

AVIS Le traitement inadéquat du nettoyeur à haute pression peut l'endommager et réduire sa durée de vie utile.

- **NE** tentez **PAS** de démarrer le moteur sans qu'il ait été rempli correctement avec l'huile recommandée. Cela risquerait d'entraîner un bris de moteur.

5. Remettez en place le bouchon de remplissage/la jauge d'huile et serrez-les solidement.

Ajout de carburant

Le carburant doit répondre à ces exigences:

- Essence sans plomb, propre et récemment achetée.
- Au minimum 87 octanes/87 AKI (91 IOR). Utilisation à des altitudes élevées, voir *Altitude élevée*.
- Une essence contenant jusqu'à 10% d'éthanol (gazohol) est acceptable.

AVIS L'utilisation de carburants non approuvés pourrait endommager le nettoyeur à haute pression et annuler la garantie.

- **N'UTILISEZ PAS** d'essence non approuvée telle que E15 et E85.
- **NE MÉLANGEZ PAS** l'huile avec l'essence et ne modifiez pas le moteur afin qu'il fonctionne avec d'autres types de carburant.

Au moment d'ajouter de l'essence, mélangez-la avec un stabilisateur d'essence afin de protéger le circuit d'alimentation contre la formation de dépôts de gomme. Consultez la section *Entreposage*. Tous les carburants ne sont pas identiques. Si vous rencontrez des problèmes de démarrage ou de performance après avoir utilisé une essence, changez de fournisseur ou de marque d'essence. Ce moteur est certifié pour fonctionner à l'essence. Le dispositif antipollution de ce moteur est de type EM (Modifications de moteur).

AVERTISSEMENT L'essence et ses vapeurs sont extrêmement inflammables et explosives qui pourraient causer des brûlures, un incendie ou une explosion risquant d'entraîner la mort ou des blessures graves.



LORS DE L'AJOUT D'ESSENCE

- **ARRÊTEZ OFF** le moteur du nettoyeur à haute pression et laissez-le refroidir pendant au moins 2 minutes avant d'ouvrir le bouchon du réservoir de carburant. Desserrez lentement le bouchon pour libérer la pression présente à l'intérieur du réservoir.
- Faites le plein du réservoir à l'extérieur.
- **NE** remplissez **PAS** trop le réservoir. Laissez de l'espace pour l'expansion de l'essence.
- Si le carburant se renverse, attendez jusqu'à ce qu'il se soit évaporé avant de mettre en marche le moteur.
- Éloignez le carburant loin des étincelles, des flammes nues, des veilleuses, de la chaleur et autres sources d'allumage.
- Contrôlez que les durites, le réservoir, le bouchon et les raccords de carburant ne présentent ni fissures ni fuites. Remplacez si nécessaire.
- **N'allumez PAS** de cigarette, **NE fumez PAS**.

1. Nettoyez la surface autour du bouchon du réservoir d'essence, enlevez le bouchon.
2. Ajoutez lentement de l'essence sans plomb ordinaire (**A**) dans le réservoir d'essence (**B**). Faites attention à ne pas trop le remplir. Pour permettre l'expansion de l'essence, ne remplissez pas au-dessus du bas du col du réservoir de carburant.

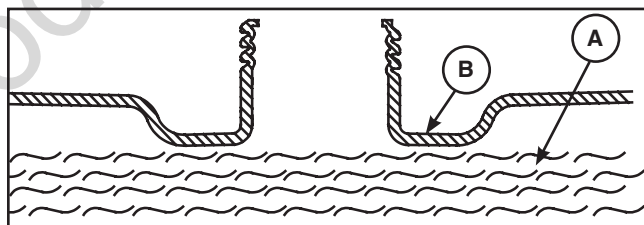

3. Remettez le bouchon d'essence et laissez l'essence déversée s'évaporer avant de démarrer le moteur.

Haute altitude

À des altitudes de plus de 1524 m. (5000 pi), il convient d'utiliser l'essence présentant un indice d'octane minimal de 85/85 AKI (89 IOR). Pour rester en conformité avec les normes d'émissions, un réglage pour les hautes altitudes est nécessaire. Le fonctionnement du moteur sans ce réglage provoquerait une baisse des performances, une augmentation de la consommation de carburant supérieure et des émissions. Consultez un concessionnaire agréé Briggs & Stratton pour tout renseignement sur les réglages pour les altitudes élevées. Il n'est pas recommandé de faire fonctionner le moteur à des altitudes inférieures à 762 m (2500 pi) avec le kit haute altitude.

Lubrification des joints toriques

La lubrification des joints toriques est extrêmement importante pour l'installation et le fonctionnement. L'utilisation d'un produit lubrifiant (graisse de pétrole ou graisse synthétique) pendant le montage aide les joints toriques à s'emboîter correctement et fournit une meilleure étanchéité. Elle permet aussi de protéger les joints toriques contre les dommages provoqués par l'abrasion, le pincement ou la coupure et prolonge leur durée de vie.

AVIS Appliquez TOUJOURS une petite quantité de produit lubrifiant sur les joints toriques avant de monter le tuyau d'arrosage sur la pompe (A), le boyau pour haute pression (B), le pistolet de pulvérisation (C) et l'extension d'embout (D).

Lubrifiez tous les raccords indiqués ci-dessous en suivant ces instructions:

1. Inspectez et nettoyez les surfaces de connexion avant la lubrification et l'assemblage.
2. Utilisez des lubrifiants avec parcimonie lors de l'assemblage; seul un léger film est nécessaire.
3. Utilisez une petite brosse ou un coton-tige pour appliquer de la graisse directement sur les joints toriques s'ils ne sont pas directement accessibles (raccord QC, raccord M22).

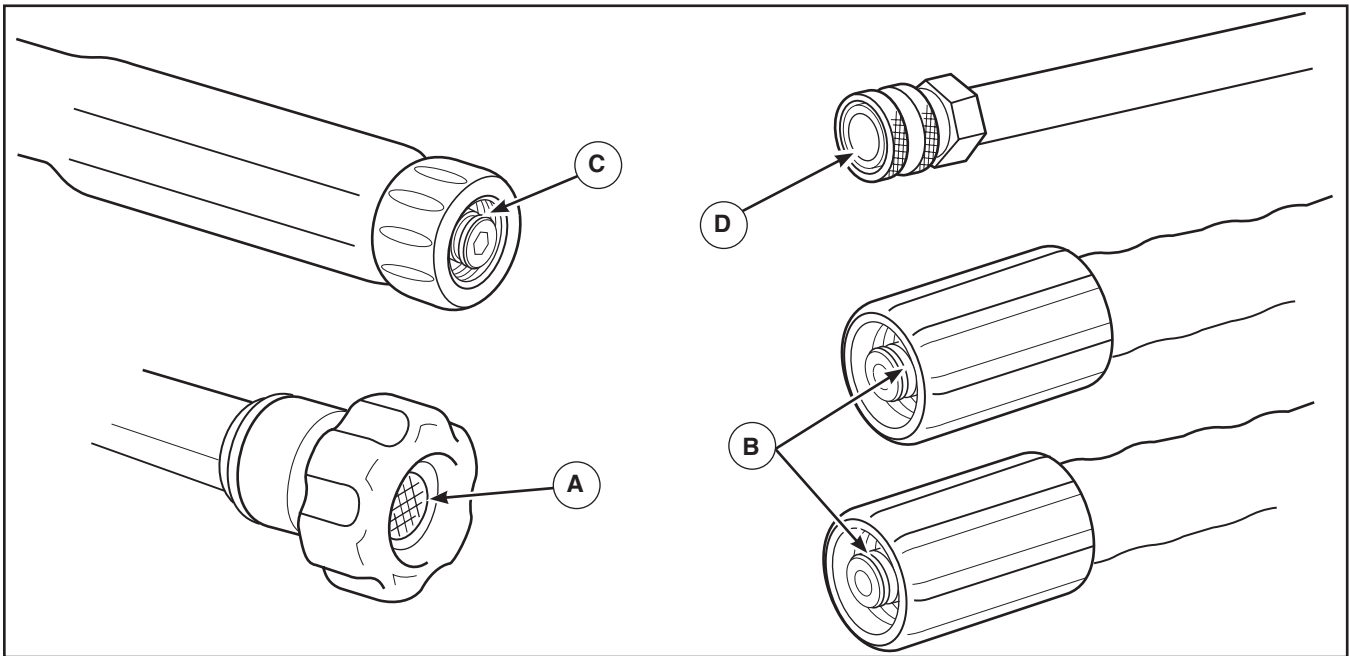

Branchez le tuyau et l'alimentation en eau à la pompe

AVIS NE faites PAS fonctionner la pompe sans avoir raccordé et ouvert l'alimentation en eau.

- La garantie sera annulée si l'appareil est endommagé faute de suivre cette directive.

AVIS Enlevez et jetez les bouchons d'expédition de la sortie haute pression de la pompe et de l'admission d'eau avant de brancher le boyau et le tuyau d'arrosage.

1. Déroulez le boyau pour haute pression et fixez son extrémité à raccord rapide à la base du pistolet de pulvérisation. Serrez à la main.

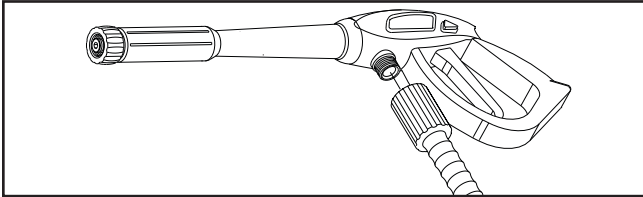

AVERTISSEMENT Le jet d'eau sous haute pression produit par cet appareil pourrait entamer la peau et ses tissus sous-jacents, entraînant de graves lésions et pouvant conduire à une amputation.

- NE raccordez JAMAIS le boyau pour haute pression à l'extension d'embout.
- Gardez le boyau pour haute pression raccordé à la pompe et au pistolet de pulvérisation lorsque le système est sous pression.
- Assurez-vous toujours que le pistolet de pulvérisation, les embouts et les accessoires soient bien fixés.

2. De même, raccordez l'autre extrémité du boyau pour haute pression à la sortie haute pression de la pompe. Serrez à la main.

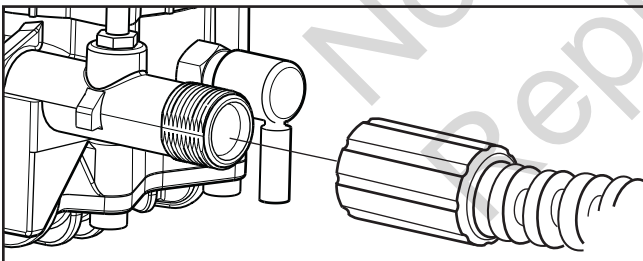

3. Avant de raccorder le tuyau d'arrosage à l'entrée d'eau, examinez la crépine d'admission (A). Nettoyez la crépine si elle contient des débris ou remplacez-la si elle est endommagée. NE mettez PAS le nettoyeur à haute pression en marche si la crépine d'admission est endommagée.

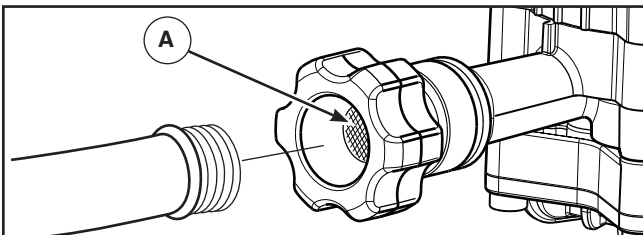

4. Faites circuler de l'eau dans le tuyau d'arrosage pendant 30 secondes pour en déloger tous débris.

AVIS NE siphonnez PAS d'eau stagnante pour assurer l'alimentation en eau. Utilisez UNIQUEMENT de l'eau froide (moins de 38°C (100°F)).

AVIS L'utilisation d'un clapet anti-retour (reniflard ou soupape de retenue) à la prise de la pompe peut endommager la pompe ou le raccord d'admission d'eau.

- Il DOIT y avoir une longueur d'au moins 3 m (10 pi.) de tuyau d'arrosage libre entre l'entrée du nettoyeur à haute pression et tout autre dispositif, tel qu'un reniflard ou une soupape de retenue.
- La garantie sera annulée si l'appareil est endommagé faute de suivre cette directive.

5. Raccordez le tuyau d'arrosage (longueur maximale de 15 m (50 pi.)) à l'entrée d'eau. Serrez à la main.

AVERTISSEMENT Risque de lésion oculaire. Le jet d'eau peut rejaillir ou propulser des objets en entraînant de graves lésions.

- Portez toujours des lunettes de protection avec ventilation indirecte (éclaboussures de produits chimiques) conformes à la norme ANSI Z87.1 lorsque vous utilisez ou que vous êtes à proximité de cet équipement.
- Ne remplacez JAMAIS les lunettes de protection avec ventilation indirecte par des lunettes de protection ordinaires.

6. Ouvrez l'eau, appuyez sur le bouton rouge (B) du pistolet et sur la gâchette pour purger la pompe de l'air et des impuretés qui s'y trouvent.

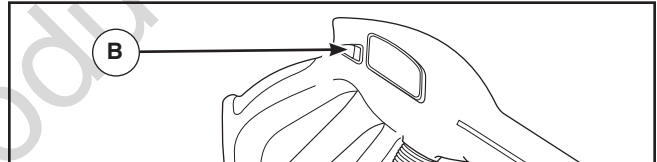

Liste de vérifications avant le démarrage du moteur

Réviser l'assemblage de l'appareil pour vous assurer que vous avez effectué toutes les étapes suivantes:

1. Assurez-vous de lire les sections *Sécurité de l'utilisateur* et *Utilisation* avant d'utiliser le nettoyeur à haute pression.
2. Assurez-vous que la poignée soit en place et bien fixée.
3. Vérifiez si le carter d'huile du moteur a été rempli jusqu'au niveau approprié.
4. Ajoutez le type d'essence approprié dans le réservoir d'essence.
5. Vérifiez que les raccords de tuyau soient bien serrés.
6. Assurez-vous que le boyau pour haute pression ne soit pas entortillé, coupé ou endommagé.
7. Fournissez une bonne alimentation d'eau à un débit adéquat.

Caractéristiques et commandes



Lisez ce manuel d'utilisation et les consignes de sécurité avant d'utiliser votre nettoyeur à haute pression. Comparez les illustrations à votre nettoyeur à haute pression pour vous familiariser avec l'emplacement des diverses commandes et réglages. Conservez ce manuel pour vous y référer ultérieurement.

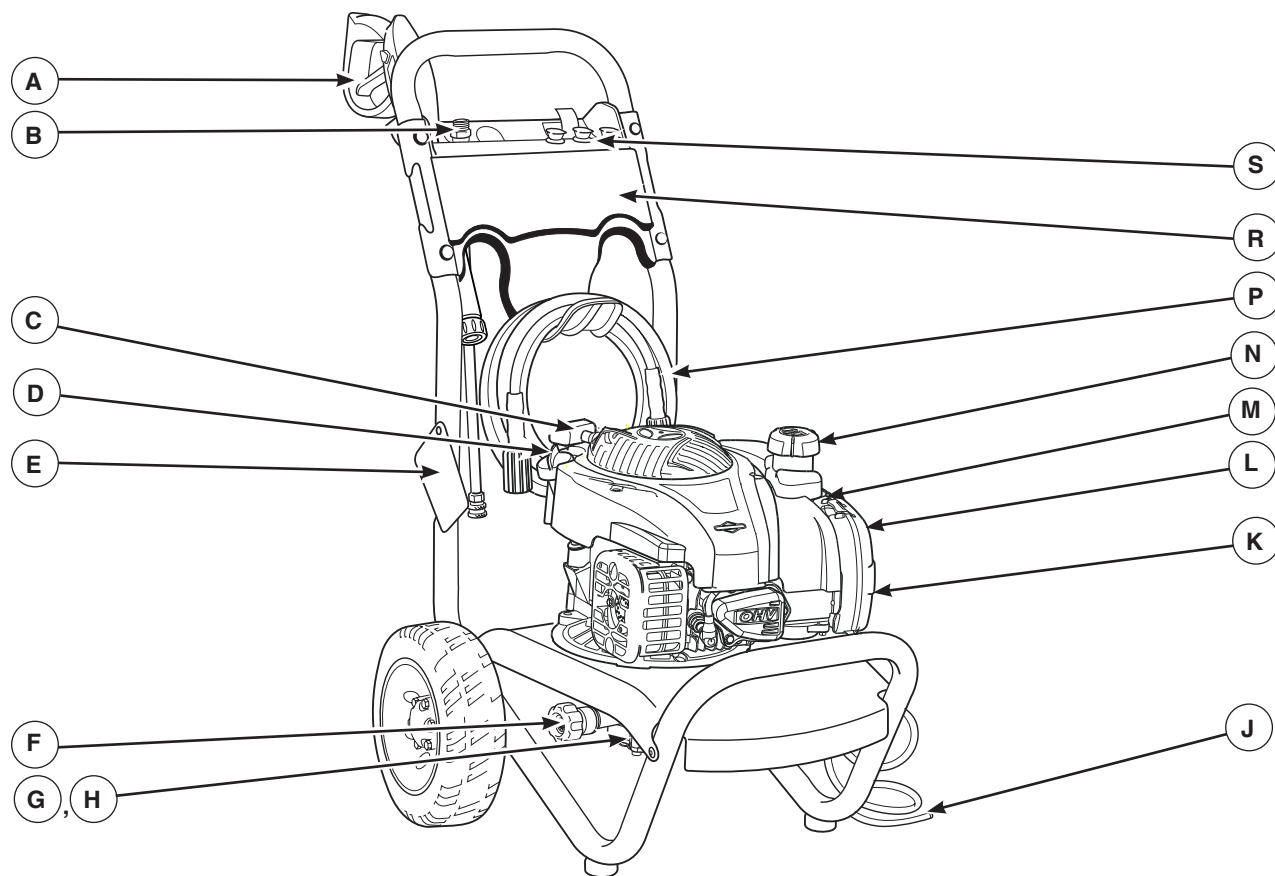

- A - Pistolet de pulvérisation** — Un dispositif de gâchette permet de contrôler le jet d'eau sur la surface à nettoyer. Comprend le verrou de la gâchette.
- B - Extension d'embout à raccord rapide** — Permet de basculer entre trois buses de pulvérisation différentes.
- C - Lanceur à rappel** — Dispositif utilisé pour le démarrage du moteur.
- D - Orifice de remplissage d'huile/Jauge** — Vérifiez, ajoutez et vidanger l'huile ici.
- E - Étiquette d'avertissement/d'instructions de fonctionnement** — Identifie les risques et les procédures appropriées pour démarrer/arrêter le nettoyeur à haute pression.
- F - Entrée d'eau** — Connexion pour tuyau d'arrosage.
- G - Pompe** — Génère la haute pression.
- H - Système de refroidissement automatique** — Fait circuler l'eau à travers la pompe quand l'eau atteint 52°-68°C (125°-155°F). L'eau chaude s'évacue de la pompe sur le sol. Ce système évite d'endommager l'intérieur de la pompe.
- J - Tube de siphonage de détergent** — Utilisez pour siphonner des détergents adaptés aux nettoyeurs à haute pression dans le flux à faible pression.
- K - Filtre à air** — Protège le moteur en filtrant la poussière et les débris hors de la prise d'air.
- L - Poire d'amorçage** — Prépare un moteur froid au démarrage.

- M - Interrupteur du moteur** — Réglez l'interrupteur à pour ON (I) utiliser le lanceur. Réglez l'interrupteur à pour OFF (0) arrêter un moteur en marche.
- N - Réservoir d'essence** — Remplissez le réservoir d'essence sans plomb ordinaire. Laissez toujours suffisamment d'espace pour l'expansion du carburant.
- P - Boyau pour haute pression** — Raccordez une extrémité à la pompe à eau et l'autre extrémité au pistolet de pulvérisation.
- R - Plateau pour accessoires** — Offre un rangement pratique pour les accessoires standard et optionnels, tels que des brosses, baguettes turbo, etc.
- S - Buses de pulvérisation** — Détergent, 0° et 25°: pour diverses applications de nettoyage à haute pression.

Articles non illustrés:

Étiquette d'identification (à proximité de l'arrière de la plaque de base) — Indique le modèle et le numéro de série du nettoyeur à haute pression. Veuillez avoir ces renseignements sous la main lorsque vous appelez pour demander de l'aide.

Sortie haute pression — Raccord de boyau pour haute pression.

Identification du moteur — Indique le modèle, le type et le code de moteur. Veuillez avoir ces renseignements sous la main lorsque vous appelez pour demander de l'aide.

Fonctionnement

Si vous rencontrez des problèmes lors de l'utilisation de votre nettoyeur à haute pression, veuillez appeler le service d'assistance des nettoyeurs à haute pression au (800) 743-4115.

Emplacement du nettoyeur à haute pression

Intoxication au monoxyde de carbone

AVERTISSEMENT RISQUE DE GAZ TOXIQUE.

 Les gaz d'échappement contiennent du monoxyde de carbone, un gaz toxique pouvant provoquer la mort en quelques minutes. Il s'agit d'un gaz que vous NE pouvez NI voir, NI sentir, NI goûter. Même si vous ne sentez pas de vapeurs d'échappement, vous pourriez quand même être exposé au gaz de monoxyde de carbone.

- Ne faites fonctionner cette machine qu'à l'extérieur et loin des fenêtres, portes, et événements afin de réduire le risque que le gaz de monoxyde de carbone ne s'accumule et ne soit potentiellement aspiré vers des espaces occupés.
- Installez et assurez l'entretien d'avertisseurs de monoxyde de carbone fonctionnant à piles ou alimentés par câble avec batterie de secours selon les directives du fabricant. Les détecteurs de fumée ne détectent pas le monoxyde de carbone.
- NE FAITES PAS FONCTIONNER ce produit à l'intérieur des maisons, garages, sous-sol, vides sanitaires, ou autres espaces partiellement clos, même si des ventilateurs sont utilisés ou des portes et fenêtres sont laissées ouvertes pour la ventilation. Le monoxyde de carbone peut s'accumuler rapidement dans ces espaces et peut y rester pendant des heures, même après l'arrêt de l'appareil.
- Installez TOUJOURS ce produit sous le vent et dirigez l'échappement du moteur à l'opposé des espaces occupés.

Si vous commencez à vous sentir mal, étourdi(e), ou faible en utilisant ce produit, sortez au grand air IMMÉDIATEMENT. Voir un médecin. Vous pourriez être intoxiqué(e) par le monoxyde de carbone.

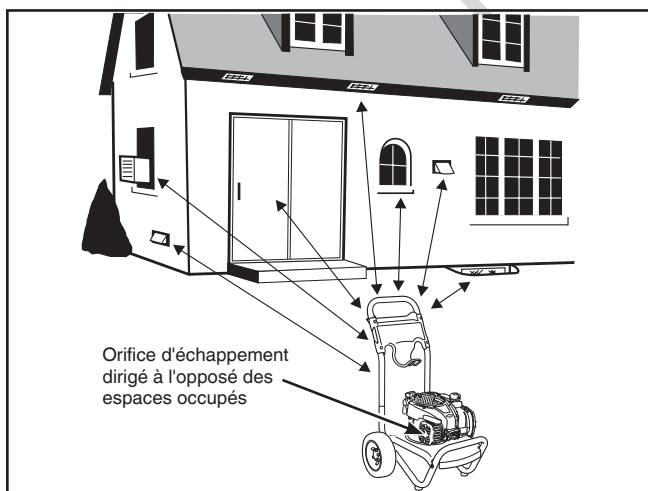

Dégagements de prévention des risques d'incendie

 **AVERTISSEMENT** L'échappement/les gaz d'échappement chauds pourrait enflammer les produits combustibles, les structures ou endommager le réservoir d'essence en provoquant un feu, et entraîner la mort ou de graves lésions.

- Laissez un dégagement d'au moins 1,5 m (5 pi.) tout autour du nettoyeur à haute pression, y compris au-dessus.

Comment démarrer le nettoyeur à haute pression

Pour démarrer le nettoyeur à haute pression pour la première fois, suivez ces directives étape par étape. Ces renseignements sur le démarrage s'appliquent même si vous n'avez pas utilisé le nettoyeur à haute pression depuis au moins une journée.

1. Placez le nettoyeur à haute pression près d'une source d'eau extérieure pouvant fournir un débit supérieur à 10.9 litres (2,9 gallons) par minute et d'au moins 1.4 BAR (20 PSI) à l'extrémité du tuyau d'arrosage raccordée au nettoyeur à haute pression. NE siphonnez PAS l'eau d'alimentation.
2. Vérifiez si le boyau pour haute pression est raccordé fermement au pistolet de pulvérisation et à la pompe. Consultez la section *Assemblage*.
3. Assurez-vous que l'unité se trouve en position horizontale.
4. Raccordez le tuyau d'arrosage à l'entrée d'eau de la pompe du nettoyeur à haute pression.

AVIS NE faites PAS fonctionner la pompe sans avoir raccordé et ouvert l'alimentation en eau.

- La garantie sera annulée si l'appareil est endommagé faute de suivre cette directive.
5. Ouvrez l'eau, appuyez sur le bouton rouge du pistolet et sur la gâchette pour purger la pompe de l'air et des impuretés qui s'y trouvent.
 6. Connectez l'extension d'embout au pistolet de pulvérisation. Serrez à la main.

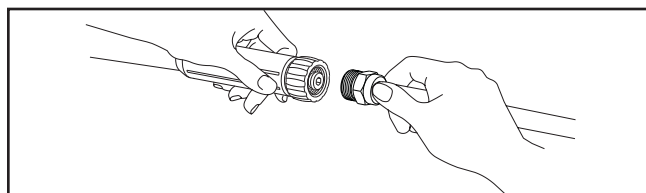

7. Choisissez la buse de pulvérisation que vous souhaitez utiliser, tirez sur le col de l'extension d'embout, insérez la buse de pulvérisation et relâchez le col. Tirez sur l'embout de pulvérisation pour s'assurer qu'il est bien en place. Consultez la section *Comment utiliser les buses de pulvérisation*.

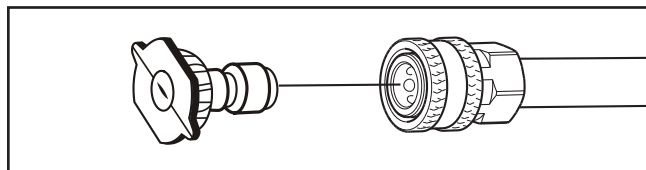

8. Placez le commutateur d'arrêt du moteur (A) sur la position ON (I).

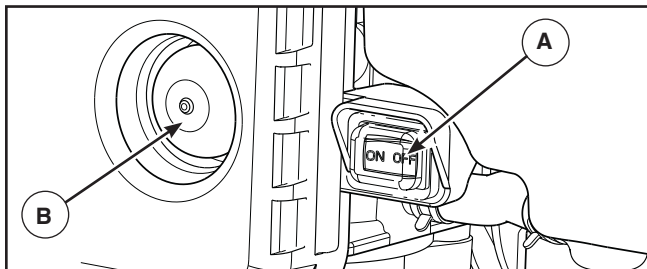

9. Appuyez 3 fois fermement sur la poire d'amorçage (B). Si le moteur est chaud, n'appuyez pas sur la poire d'amorçage.

AVIS Avant de démarrer le nettoyeur à haute pression, assurez-vous de porter les lunettes de sécurité décrites ci-dessous.

AVERTISSEMENT Risque de lésion oculaire.



Le jet d'eau peut rejaillir ou propulser des objets en entraînant de graves lésions.

- Portez toujours des lunettes de protection avec ventilation indirecte (éclaboussures de produits chimiques) conformes à la norme ANSI Z87.1 lorsque vous utilisez ou que vous êtes à proximité de cet équipement.
- Ne remplacez JAMAIS les lunettes de protection avec ventilation indirecte par des lunettes de protection ordinaires.

10. Lors du démarrage du moteur, placez-vous comme il est recommandé; saisissez la poignée du démarreur et tirez lentement jusqu'à ce que vous sentiez une légère résistance. Tirez alors rapidement pour démarrer le moteur.



AVERTISSEMENT Le recul du câble de démarreur (rétractation rapide) a pour effet de tirer la main et le bras en direction du moteur plus rapidement qu'il n'est possible de le lâcher, ce qui pourrait provoquer des fêlures, fractures osseuses, des contusions ou des entorses entraînant de graves lésions.

- NE tirez JAMAIS sur la corde du démarreur sans avoir d'abord libéré la pression du pistolet de pulvérisation.
- Lors du démarrage du moteur, tirez lentement sur la corde jusqu'à ce que vous sentiez une résistance et tirez alors rapidement afin d'éviter un effet de recul.
- Après chaque tentative de démarrage ayant échoué, dirigez toujours le pistolet de pulvérisation vers un endroit sécuritaire, appuyez sur le bouton rouge et sur la gâchette du pistolet de pulvérisation pour libérer la haute pression.
- Lorsque vous utilisez un jet à haute pression, saisissez fermement le pistolet de pulvérisation avec les deux mains afin d'éviter les risques de blessures entraînées par les effets de recul.

11. Ramenez la poignée du démarreur lentement. NE laissez PAS le cordon frapper contre le démarreur.

AVERTISSEMENT Le jet d'eau sous haute pression produit par cet appareil pourrait entamer la peau et ses tissus sous-jacents, entraînant de graves lésions et pouvant conduire à une amputation.

Le pistolet de pulvérisation emprisonne l'eau sous haute pression même lorsque le moteur est arrêté et l'arrivée d'eau débranchée, ce qui peut provoquer de graves lésions.

- NE laissez PAS les ENFANTS utiliser le nettoyeur à haute pression.
- Gardez le boyau pour haute pression raccordé à la pompe et au pistolet de pulvérisation lorsque le système est sous pression.
- NE dirigez JAMAIS le pistolet de pulvérisation en direction des gens, des animaux ou des plantes.
- NE BLOQUEZ PAS le pistolet de pulvérisation en position ouverte.
- NE laissez PAS le pistolet de pulvérisation sans surveillance lorsque l'appareil est en marche.
- N'utilisez JAMAIS un pistolet de pulvérisation qui ne soit pas muni d'un verrou de gâchette ou d'un pontet installé et en ordre de marche.
- Assurez-vous toujours que le pistolet de pulvérisation, les embouts et les accessoires soient bien fixés.

⚠ AVERTISSEMENT Les gaz d'échappement chauds pourraient enflammer les produits combustibles, les structures ou endommager le réservoir d'essence en provoquant un feu, et entraîner la mort ou de graves lésions.

Tout contact avec la zone du silencieux peut causer des brûlures risquant de provoquer des blessures graves.

- NE touchez PAS aux pièces chaudes et ÉVITEZ le contact avec les gaz d'échappement.
- Laissez l'équipement refroidir avant de le toucher.
- Laissez un dégagement d'au moins 1,5 m (5 pi.) tout autour du nettoyeur à haute pression, y compris au-dessus.
- L'utilisation ou le fonctionnement du moteur sur des terrains forestiers, broussailleux ou herbeux constitue une violation de la Section 4442 du Code des ressources publiques de Californie, à moins que le système d'échappement ne soit équipé d'un pare-étincelles maintenu en bon état de marche. D'autres provinces ou juridictions fédérales peuvent avoir des lois similaires. Communiquez avec le fabricant, le détaillant ou le revendeur d'origine de l'appareil pour obtenir un pare-étincelles conçu pour le système d'échappement installé sur ce moteur.
- Les pièces de rechange doivent être identiques aux pièces d'origine et être installées à la même position.

Comment arrêter le nettoyeur à haute pression

1. Relâchez la gâchette du pistolet de pulvérisation et laissez le moteur tourner au ralenti pendant deux minutes.
2. Placez le commutateur d'arrêt du moteur en position OFF (0).
3. Dirigez TOUJOURS le pistolet de pulvérisation vers un endroit sécuritaire, appuyez sur le bouton rouge et sur la gâchette du pistolet de pulvérisation pour libérer la haute pression d'eau retenue.

⚠ AVERTISSEMENT Le jet d'eau sous haute pression produit par cet appareil pourrait entamer la peau et ses tissus sous-jacents, entraînant de graves lésions et pouvant conduire à une amputation.

Le pistolet de pulvérisation emprisonne l'eau sous haute pression même lorsque le moteur est arrêté et l'arrivée d'eau débranchée, ce qui peut provoquer de graves lésions.

- Gardez le boyau pour haute pression raccordé à la pompe et au pistolet de pulvérisation lorsque le système est sous pression.
- Chaque fois que vous arrêtez le moteur, dirigez TOUJOURS le pistolet vers un endroit sécuritaire, appuyez sur le bouton rouge et sur la gâchette du pistolet de pulvérisation pour libérer la haute pression.

Comment utiliser le plateau pour accessoires

L'appareil est équipé d'un plateau pour accessoires doté d'emplacements pour ranger le pistolet de pulvérisation, l'extension d'embout et les buses de pulvérisation. Il y a aussi un crochet à l'avant de la tablette pour accessoires pour tenir le boyau pour haute pression.

AVIS Le trou supplémentaire dans le plateau permet de ranger une brosse accessoire. Le clip supplémentaire du plateau pour accessoires permet de ranger une buse turbo. La brosse et la buse turbo ne sont pas incluses avec le nettoyeur à haute pression. Vous pouvez acheter ces articles comme accessoires en option.

1. Placez l'extension d'embout dans le trou du plateau pour accessoires comme illustré.

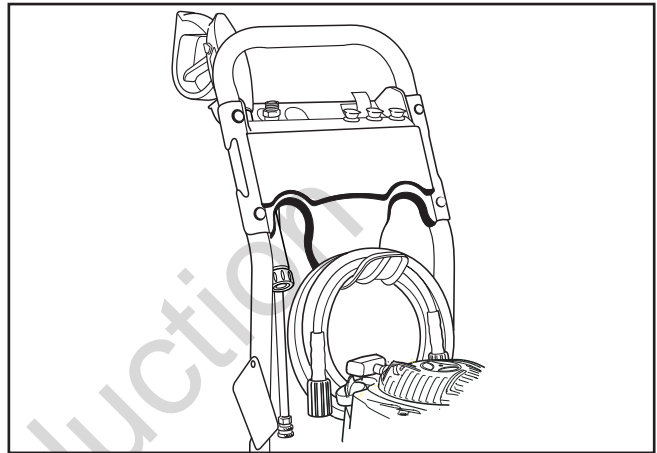

2. Placez le pistolet de pulvérisation dans le trou du plateau pour accessoires à droite de l'appareil.
3. Insérez les buses multicolores dans les espaces prévus dans le bac pour accessoires.
4. Accrochez le boyau pour haute pression sur le crochet fixé à l'avant du plateau d'accessoires, comme illustré.

Comment utiliser les buses

Le raccord rapide de l'extension d'embout vous permet de basculer entre trois buses de pulvérisation à raccord rapide. Lorsque le verrou de la gâchette de pulvérisation est engagé, il est possible de changer les buses de pulvérisation pendant le fonctionnement du nettoyeur à haute pression. Les buses de pulvérisation font varier le jet comme illustré.

Suivez ces instructions pour changer les buses de pulvérisation:

1. Tirez vers l'arrière le collier du raccord rapide et tirez pour sortir la buse de pulvérisation installée. Rangez les buses de pulvérisation dans les logements prévus sur le plateau pour accessoires.

AVERTISSEMENT Le jet d'eau sous haute pression produit par cet appareil pourrait entamer la peau et ses tissus sous-jacents, entraînant de graves lésions et pouvant conduire à une amputation.

- NE CHANGEZ jamais les buses de pulvérisation sans avoir verrouillé la gâchette du pistolet de pulvérisation.
- NE FAITES PAS tourner les buses pendant la pulvérisation.

2. Choisissez la buse pour la forme de jet désirée:
- Pour un rinçage doux, sélectionnez la buse de pulvérisation verte à 25°.
 - Pour décaper une surface, sélectionnez la buse de pulvérisation rouge à 0°.
 - Pour appliquer le détergent, sélectionnez la buse de pulvérisation noire.

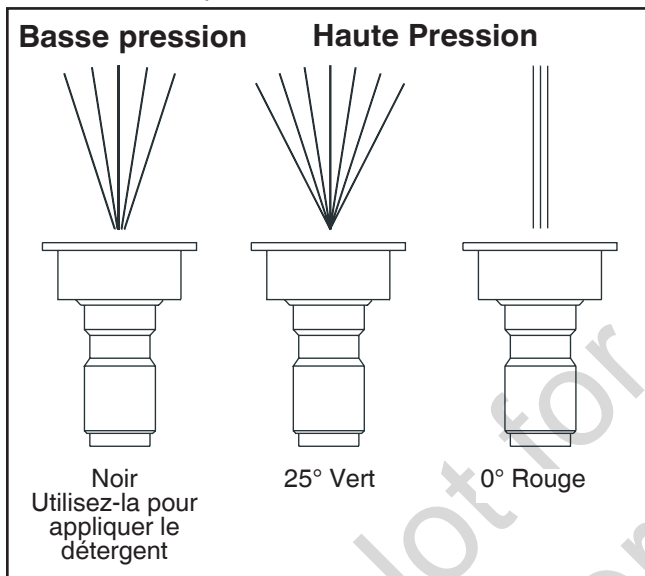

3. Tirez le collier du raccord rapide vers l'arrière, insérez la nouvelle buse de pulvérisation et relâchez le collier. Tirez sur l'embout de pulvérisation pour vous assurer qu'il est bien en place.

Conseils d'utilisation

- Pour un nettoyage plus efficace, maintenez la buse à 8 à 24 pouce de la surface à nettoyer.
- Si vous tenez la buse trop près, en particulier en utilisant une buse de pulvérisation à pression élevée, vous risquez d'endommager la surface à nettoyer.
- NE VOUS APPROCHEZ PAS à moins de 15 cm (6 pouces) lors du nettoyage de pneus.

Application de détergent

AVERTISSEMENT Danger de brûlures chimiques. Les produits chimiques peuvent causer des brûlures risquant d'entraîner la mort ou des blessures graves.

- N'UTILISEZ PAS de liquide caustique avec le nettoyeur à haute pression.
- Utiliser UNIQUEMENT des détergents/savons adaptés aux nettoyeurs haute pression. Suivez toutes les directives des fabricants.

Pour appliquer un détergent, suivez les étapes ci-dessous:

1. Consultez la section sur l'utilisation des buses de pulvérisation.
2. Préparer une solution de détergent en fonction de la tâche à effectuer.
3. Placez l'extrémité du tube de siphonage dans le récipient de détergent.

AVIS Assurez-vous que l'extrémité du tube soit entièrement plongée dans le détergent lors de l'application du détergent.

AVIS Tout contact avec le silencieux chaud peut endommager le tube de siphonage de détergent.

- Lorsque vous insérez le tube dans un flacon de solution de détergent, acheminez le tube de manière à l'empêcher d'entrer en contact par inadvertance avec le silencieux chaud.

4. Assurez-vous que la buse noire soit installée.

AVIS Le détergent ne peut être appliqué avec les buses de pulvérisation pour pression élevée (vert ou rouge).

5. Assurez-vous que le tuyau d'arrosage soit raccordé à l'entrée d'eau. Vérifiez que le boyau pour haute pression soit raccordé fermement au pistolet de pulvérisation et à la pompe. Ouvrez l'eau.

AVIS Vous devez raccorder tous les tuyaux avant de démarrer le nettoyeur haute pression.

- Le démarrage du moteur sans que tous les tuyaux ne soient connectés et sans que l'alimentation en eau ne soit ouverte pourrait endommager la pompe.
 - La garantie sera annulée si l'appareil est endommagé faute de suivre cette directive.
6. Démarrez le moteur en suivant les instructions de la section *Comment démarrer le nettoyeur à haute pression*.
 7. Appliquez le détergent sur une surface sèche, en commençant par la partie inférieure à laver et travaillez vers le haut en formant de longues bandes uniformes qui se chevauchent.
 8. Laissez le détergent pénétrer pendant au moins 3 à 5 minutes avant de laver et de rincer. Au besoin, appliquez de nouveau afin d'empêcher la surface de sécher. NE LAISSEZ PAS le détergent sécher (pour éviter les rayures).

AVIS Vous devez rincer le système de siphonage de détergent après chaque utilisation en plaçant l'extrémité du tube dans un seau d'eau propre, puis en faisant fonctionner le nettoyeur à haute pression à basse pression pendant 1 à 2 minutes.

Rinçage avec le nettoyeur à haute pression

Pour rincer:

1. Retirez la buse de pulvérisation noire de l'extension d'embout.
2. Choisissez et installez la buse de pulvérisation à haute pression en suivant les instructions de la section *Comment utiliser les buses de pulvérisation*.
3. Maintenez le pistolet de pulvérisation à une distance sécuritaire de la surface sur laquelle vous prévoyez de pulvériser.

 **AVERTISSEMENT** Le recul du pistolet de pulvérisation pourrait vous faire tomber et entraîner la mort ou de graves lésions.

- Utilisez le nettoyeur à haute pression à partir d'une surface stable.
- Soyez très prudent si vous devez utiliser le nettoyeur à haute pression lorsque vous êtes sur une échelle, un échafaudage ou un autre emplacement similaire.
- Lorsque vous utilisez un jet à haute pression, saisissez fermement le pistolet de pulvérisation avec les deux mains afin d'éviter les risques de blessures entraînées par les effets de recul.

4. Appliquez une pulvérisation haute pression à une petite surface, puis vérifiez que celle-ci n'a pas été endommagée. S'il n'y a aucun dommage, vous pouvez considérer qu'il est acceptable de poursuivre le rinçage.
5. Commencez à la partie supérieure de la surface à rincer, en vous dirigeant vers le bas et formant des bandes qui se chevauchent, comme lors du nettoyage.

Tube de siphonage du détergent

Si vous avez utilisé le tube de siphonage de détergent, vous devez le rincer à l'eau claire avant d'arrêter le moteur.

1. Placez le tube de siphonage de détergent dans un seau d'eau propre.
2. Retirez la buse de pulvérisation haute pression de l'extension d'embout.
3. Choisissez et installez la buse de pulvérisation noire à haute pression pour détergent en suivant les instructions de la section *Comment utiliser les buses de pulvérisation*.
4. Rincez pendant 1 à 2 minutes.
5. Arrêtez OFF le moteur en suivant les instructions de la section *Comment arrêter le nettoyeur à haute pression* et coupez l'arrivée d'eau.
6. Dirigez TOUJOURS le pistolet de pulvérisation vers un endroit sécuritaire et appuyez sur la gâchette du pistolet de pulvérisation pour libérer la haute pression de l'eau.

 **AVERTISSEMENT** Le jet d'eau sous haute pression produit par cet appareil pourrait entamer la peau et ses tissus sous-jacents, entraînant de graves lésions et pouvant conduire à une amputation.

Le pistolet de pulvérisation emprisonne l'eau sous haute pression même lorsque le moteur est arrêté et l'arrivée d'eau débranchée, ce qui peut provoquer de graves lésions.

- Gardez le boyau pour haute pression raccordé à la pompe et au pistolet de pulvérisation lorsque le système est sous pression.
- Chaque fois que vous arrêtez le moteur, dirigez TOUJOURS le pistolet vers un endroit sécuritaire, appuyez sur le bouton rouge et sur la gâchette du pistolet de pulvérisation pour libérer la haute pression.

Système automatique de refroidissement (Décharge thermique)

Si vous faites fonctionner le moteur du nettoyeur à haute pression pendant 3 à 5 minutes sans appuyer sur la gâchette du pistolet de pulvérisation, l'eau en circulation dans la pompe peut atteindre une température supérieure à 52°-68°C (125°-155°F). Le système passe en prise pour refroidir la pompe en **déversant l'eau chaude sur le sol.**

Entretien

Calendrier d'entretien

Respectez le calendrier d'entretien selon le nombre d'heures de fonctionnement ou le temps écoulé, le premier des deux prévalant. Lorsque l'appareil est utilisé dans les conditions défavorables décrites ci-dessous, il faut en faire l'entretien plus fréquemment.

Les 5 premières heures
<ul style="list-style-type: none">• Changement de l'huile moteur
Toutes les 8 heures ou chaque jour
<ul style="list-style-type: none">• Vérification/nettoyage de la crépine d'admission d'eau¹• Vérification du boyau pour haute pression• Vérification du tube d'aspiration de détergent• Vérification de l'absence de fuites dans le pistolet de pulvérisation et l'assemblage• Nettoyage des débris• Vérification du niveau d'huile moteur
Après 25 heures ou annuellement
<ul style="list-style-type: none">• Nettoyage du filtre à air du moteur²
Après 50 heures ou annuellement
<ul style="list-style-type: none">• Changement de l'huile moteur²• Inspection du silencieux et du pare-étincelles
Tous les ans
<ul style="list-style-type: none">• Remplacement du filtre à air du moteur• Entretien de la bougie d'allumage• Nettoyage du circuit de refroidissement propre²

¹ Nettoyez en cas de colmatage. Remplacez en cas de perforation ou de déchirure.

² Remplacez les pièces plus fréquemment si vous utilisez l'appareil dans un milieu sale ou poussiéreux.

Recommandations générales

Un entretien régulier améliore la performance et prolonge la durée de vie du nettoyeur à haute pression. Consultez un concessionnaire qualifié pour l'entretien.

La garantie du nettoyeur à haute pression ne couvre pas les éléments soumis à l'abus ou à la négligence de l'opérateur. Pour obtenir la pleine application de la garantie, il faut que l'opérateur procède à l'entretien du nettoyeur à haute pression conformément aux directives de ce manuel, y compris son entreposage adéquat selon les directives des sections *Entreposage pour l'hiver* et *Entreposage de longue durée*.

AVIS En cas de questions sur le remplacement des composants du nettoyeur à haute pression, appelez le service d'assistance au **1-800-743-4115**.

Pour assurer l'entretien adéquat du nettoyeur à haute pression, il faut effectuer périodiquement certains réglages.

Il faut effectuer toutes les opérations d'entretien et les réglages au moins une fois par saison. Une nouvelle bougie d'allumage et un filtre à air propre permettent de s'assurer que le mélange combustible-air est adéquat en plus de contribuer au meilleur fonctionnement du moteur et d'augmenter sa durée de vie. Suivez les instructions du *Calendrier d'entretien* ci-dessus.

Huile pour pompe

NE tentez PAS d'effectuer d'entretien relatif à l'huile sur la pompe. La pompe est pré-lubrifiée et scellée à l'usine, ne nécessitant aucun entretien supplémentaire au cours de sa durée de vie.

Contrôle d'émission

L'entretien, le remplacement ou la réparation des dispositifs et systèmes de contrôle des émissions peuvent être effectués par tout établissement de réparation de moteurs non routiers ou par une personne qualifiée. Cependant, pour obtenir un service du contrôle des émissions gratuit, le travail doit être effectué par un concessionnaire agréé par l'usine. Consultez la section *Garantie concernant le contrôle des émissions*.

Avant chaque utilisation

1. Vérifiez le niveau d'huile moteur
2. Nettoyez les débris.
3. Vérifiez que la crépine d'admission d'eau ne soit pas endommagée.
4. Recherchez des fuites du boyau pour haute pression.
5. Recherchez des dommages au tube d'aspiration de détergent.
6. Vérifiez s'il y a des fuites dans le pistolet de pulvérisation et l'ensemble d'extension de l'embout.
7. Rincez le tuyau d'arrosage pour déloger tous les débris.

Entretien du nettoyeur à haute pression

Nettoyez les débris

Nettoyez les débris accumulés sur le nettoyeur à haute pression tous les jours ou avant de l'utiliser. Gardez toujours la tringlerie, le ressort et les commandes propres. Gardez la zone autour et à l'arrière du silencieux libre de tous débris combustibles. Inspectez les fentes d'air de refroidissement et les événements du nettoyeur à haute pression. Ces orifices doivent rester propres et libres de toute obstruction.

Les différentes parties du nettoyeur à haute pression doivent rester propres afin de réduire le risque de surchauffe et d'inflammation des débris accumulés.

- Utilisez un chiffon humide pour essuyer les surfaces extérieures.

AVIS Le traitement inadéquat du nettoyeur à haute pression peut l'endommager et réduire sa durée de vie utile.

- N'insérez AUCUN objet dans les fentes de refroidissement.
 - Utilisez une brosse à soies douces pour déloger les accumulations de saletés, d'huile, etc.
 - Utilisez un aspirateur pour ramasser les saletés et débris.

Vérification et nettoyage de la crépine d'admission

Examinez la crépine d'admission d'eau de la pompe. Nettoyez-la si elle est obstruée ou remplacez-la si elle est endommagée.

Vérification du boyau pour haute pression

Le boyau pour haute pression peut présenter des fuites suite à l'usure, au pliage ou à l'abus. Inspectez le boyau à chaque fois avant de l'utiliser. Recherchez la présence de coupures, de fuites, d'abrasions, de gonflement de la gaine, de dommages ou de mouvements dans les raccords. Si une de ces conditions existe, remplacez le boyau immédiatement.

 **AVERTISSEMENT** Le jet d'eau sous haute pression produit par cet appareil pourrait entamer la peau et ses tissus sous-jacents, entraînant de graves lésions et pouvant conduire à une amputation.

- Ne réparez JAMAIS le boyau pour haute pression. Remplacez-le.
- Le boyau de rechange DOIT être de valeur égale ou supérieure à la pression maximale nominale de l'appareil.

Vérification du tube d'aspiration de détergent

Examinez le tube de siphonage et recherchez s'il est colmaté. Le tube doit être bien ajusté sur le raccord cannelé. Examinez le tube pour déceler des fuites ou des fissures. Remplacez le tube s'il est endommagé.

Bille de contrôle de siphonage de détergent

Il peut arriver que la bille de contrôle du système de siphonage de détergent soit bloquée après l'entreposage par du savon séché ou des minéraux présents dans l'eau. Il est possible de la libérer comme suit:

AVIS Avant d'utiliser cette méthode, assurez-vous de porter les lunettes de sécurité décrites ci-dessous.

 **AVERTISSEMENT** Risque de lésion oculaire. Le jet d'eau peut rejaillir ou propulser des objets en entraînant de graves lésions.

- Portez toujours des lunettes de protection avec ventilation indirecte (éclaboussures de produits chimiques) conformes à la norme ANSI Z87.1 lorsque vous utilisez ou que vous êtes à proximité de cet équipement.
- Ne remplacez JAMAIS les lunettes de protection avec ventilation indirecte par des lunettes de protection ordinaires.

1. Éteignez OFF le moteur et fermez l'alimentation en eau.

2. Dirigez TOUJOURS le pistolet de pulvérisation vers un endroit sécuritaire, appuyez sur le bouton rouge et sur la gâchette du pistolet de pulvérisation pour libérer la haute pression de l'eau.

 **AVERTISSEMENT** Le jet d'eau sous haute pression produit par cet appareil pourrait entamer la peau et ses tissus sous-jacents, entraînant de graves lésions et pouvant conduire à une amputation. Le pistolet de pulvérisation emprisonne l'eau sous haute pression même lorsque le moteur est arrêté et l'arrivée d'eau débranchée, ce qui peut provoquer de graves lésions.

- Gardez le boyau pour haute pression raccordé à la pompe et au pistolet de pulvérisation lorsque le système est sous pression.
- Chaque fois que vous arrêtez le moteur, dirigez TOUJOURS le pistolet vers un endroit sécuritaire, appuyez sur le bouton rouge et sur la gâchette du pistolet de pulvérisation pour libérer la haute pression.

3. Retirez le tuyau de siphonage de détergent du raccord à cannelures sur la pompe.
4. En utilisant un objet contondant solide de 7/64 po. de diamètre ou plus petit et d'au moins 1 po. de long, tel qu'une clé Allen, insérez l'objet dans le raccord à barbelure jusqu'à ce que vous ressentiez une résistance. Cette résistance est due à la bille de contrôle.
5. Poussez lentement vers le bas jusqu'à ce que vous ressentiez un léger déplacement de la bille; n'allez pas au-delà de 1/8 po. Il peut être nécessaire d'appliquer une légère pression pour libérer la bille.
6. Répétez les étapes 4 et 5 au besoin.
7. Remplacez le tuyau de siphonage de détergent sur le raccord à barbelure.
8. Appliquez un traitement avec PumpSaver tel que décrit dans *Protection de la pompe* pour l'entreposage afin d'éviter de nouvelles obstructions.

Vérification du pistolet de pulvérisation

Examinez le raccord de boyau sur le pistolet de vaporisation et vérifiez qu'il soit bien serré. Testez la gâchette en appuyant sur le bouton rouge et assurez-vous que la gâchette revienne en place lorsque vous la relâchez. Vous ne devriez pas être en mesure d'actionner la gâchette sans avoir appuyé sur le bouton rouge. Remplacez immédiatement le pistolet de pulvérisation si ces essais échouent.

Entretien de l'embout de pulvérisation

Si vous sentez un effet de pulsation en appuyant sur la gâchette du pistolet de pulvérisation, c'est que la pression de la pompe est peut-être trop élevée. La cause principale d'une pression excessive dans la pompe est le colmatage ou le rétrécissement d'une buse de pulvérisation dû à des corps étrangers, de la saleté, etc. Pour corriger le problème, nettoyez immédiatement la buse en suivant ces instructions:

1. Éteignez OFF le moteur et fermez l'alimentation en eau.
2. Dirigez TOUJOURS le pistolet de pulvérisation vers un endroit sécuritaire, appuyez sur le bouton rouge et sur la gâchette du pistolet de pulvérisation pour libérer la haute pression de l'eau.

⚠ AVERTISSEMENT Le jet d'eau sous haute pression produit par cet appareil pourrait entamer la peau et ses tissus sous-jacents, entraînant de graves lésions et pouvant conduire à une amputation.

Le pistolet de pulvérisation emprisonne l'eau sous haute pression même lorsque le moteur est arrêté et l'arrivée d'eau débranchée, ce qui peut provoquer de graves lésions.

- Gardez le boyau pour haute pression raccordé à la pompe et au pistolet de pulvérisation lorsque le système est sous pression.
- Chaque fois que vous arrêtez le moteur, dirigez TOUJOURS le pistolet vers un endroit sécuritaire, appuyez sur le bouton rouge et sur la gâchette du pistolet de pulvérisation pour libérer la haute pression.

3. Retirez la buse de pulvérisation de l'extension d'embout.
4. En utilisant un petit trombone, délogez tout corps étranger bloquant ou restreignant la buse de pulvérisation (A).

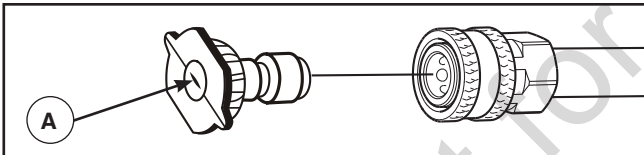

5. Retirez l'extension d'embout du pistolet de pulvérisation.
6. À l'aide d'un tuyau d'arrosage, enlevez les débris supplémentaires en rinçant l'extension d'embout. Faites circuler l'eau en sens inverse pendant 30 à 60 secondes.

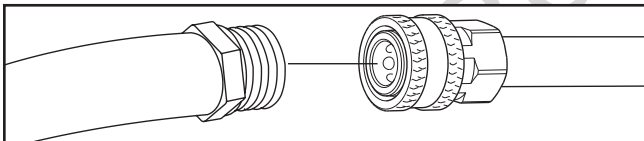

7. Réinstallez l'embout de pulvérisation dans l'extension d'embout.
8. Rebranchez l'extension d'embout sur le pistolet de pulvérisation.
9. Assurez-vous que le tuyau d'arrosage soit raccordé à l'entrée d'eau. Vérifiez que le boyau pour haute pression soit raccordé fermement au pistolet de pulvérisation et à la pompe. Ouvrez l'eau.
10. Démarrez le moteur en suivant les instructions de la section *Comment démarrer le nettoyeur à haute pression*.
11. Faites l'essai du nettoyeur à haute pression en le faisant fonctionner avec chacune des buses de pulvérisation à raccord rapide.

Entretien du joint torique

Achetez un joint torique/une trousse d'entretien de joint torique, No de référence 705001, en contactant le concessionnaire agréé le plus proche de chez vous. Il n'est pas fourni avec le nettoyeur à haute pression. Le nécessaire comprend des joints toriques de rechange, une rondelle de caoutchouc et un filtre d'admission d'eau. Pour remplacer les joints toriques du nettoyeur à haute pression, consultez la feuille d'instructions fournie avec le nécessaire.

⚠ AVERTISSEMENT Le jet d'eau sous haute pression produit par cet appareil pourrait entamer la peau et ses tissus sous-jacents, entraînant de graves lésions et pouvant conduire à une amputation.

- NE réparez JAMAIS des raccords non étanches à l'aide de scellant. Remplacez le joint torique ou le joint d'étanchéité.

Entretien du moteur

⚠ AVERTISSEMENT Une production involontaire d'étincelles peut provoquer un feu ou un choc électrique entraînant la mort ou de graves lésions.

LORS DU RÉGLAGE OU DES RÉPARATIONS DE VOTRE NETTOYEUR À HAUTE PRESSION

- Débranchez le fil de la bougie et écarter-le pour qu'il ne puisse pas entrer en contact avec celle-ci.

LORS DE TESTS D'ALLUMAGE DU MOTEUR

- Utilisez un vérificateur de bougies d'allumage approuvé.
- NE vérifiez PAS l'allumage lorsque la bougie d'allumage est enlevée.

Huile

Recommandations relatives à l'huile

Nous recommandons l'utilisation d'huiles garanties et certifiées Briggs & Stratton pour obtenir les meilleures performances. D'autres huiles détergentes de haute qualité sont acceptables si elles sont de catégorie SF, SG SH, SJ ou supérieure. N'utilisez PAS d'additifs spéciaux.

Les températures extérieures déterminent la viscosité de l'huile convenant au moteur. Utiliser le tableau pour sélectionner la meilleure viscosité pour la fourchette de températures extérieures prévues.

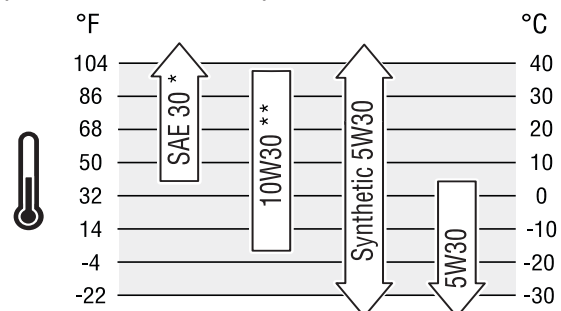

* Sous 4°C (40°F) l'utilisation de SAE 30 rendre la mise en marche difficile.

** Au-dessus de 27°C (80°F) l'utilisation de 10W30 peut causer une augmentation de consommation d'huile. Vérifiez le niveau d'huile plus fréquemment.

Vérification du niveau d'huile

Il est nécessaire de vérifier le niveau d'huile avant chaque utilisation ou après chaque période de 8 heures d'utilisation. Gardez un niveau d'huile constant.

1. Placez le nettoyeur à haute pression sur une surface horizontale.
2. Enlevez la jauge d'huile et essuyez-la avec un linge propre. Remettez la jauge en place et serrez-la. Retirez la jauge et vérifiez le niveau d'huile.
3. Vérifier que le niveau d'huile atteint le repère FULL (Plein) (trou supérieur) de la jauge. Remettez la jauge en place et serrez-la.

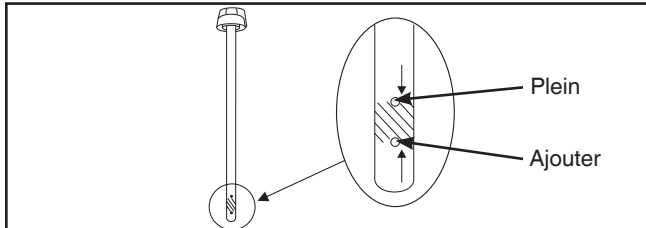

Ajout d'huile à moteur

1. Placez le nettoyeur à haute pression sur une surface horizontale.
2. Vérifiez le niveau d'huile de la manière décrite dans *Vérification du niveau d'huile*.
3. Si nécessaire, versez lentement l'huile dans l'orifice de remplissage jusqu'au repère FULL (Plein) de la jauge. NE remplissez PAS de manière excessive.

AVIS Un excès d'huile peut empêcher le moteur de démarrer ou rendre le démarrage difficile.

- NE remplissez PAS de manière excessive.
- Si l'huile dépasse le repère maximum (marque FULL (trou supérieur) sur la jauge d'huile, vidangez l'huile pour abaisser le niveau jusqu'au repère maximum de la jauge.
- 4. Remettez la jauge en place et serrez-la.

Changement de l'huile moteur

Si vous utilisez votre nettoyeur à haute pression dans un endroit très sale ou poussiéreux ou par temps très chaud, changez l'huile plus fréquemment.

⚠ MISE EN GARDE Évitez les contacts prolongés ou répétés entre la peau et l'huile moteur usagée.

- L'huile moteur usagée a causé des cancers de la peau chez certains animaux de laboratoire.
- Lavez bien les parties exposées avec du savon et de l'eau.



CONSERVEZ HORS DE LA PORTÉE DES ENFANTS. NE POLLUEZ PAS. PRÉSERVEZ LES RESSOURCES. RETOURNEZ L'HUILE USAGÉE DANS UN CENTRE DE RÉCUPÉRATION.

Changez l'huile alors que le moteur est encore chaud, de la façon suivante:

1. Vidangez le réservoir d'essence en faisant fonctionner le nettoyeur à haute pression jusqu'à l'épuisement de l'essence.

2. Débranchez le fil et éloignez-le de la bougie d'allumage.
3. Nettoyez la surface autour de l'orifice de remplissage d'huile et enlevez le bouchon de remplissage/la jauge d'huile. Essuyez la jauge d'huile.
4. Inclinez le nettoyeur à haute pression pour vidanger l'huile par l'orifice de remplissage dans un conteneur adéquat en veillant à incliner le nettoyeur du côté opposé à la bougie d'allumage. Une fois le carter vidé de son huile, remettez le nettoyeur debout.
5. Versez lentement l'huile recommandée (environ 0,44 litres (15 onces)) dans l'orifice de remplissage d'huile. Marquez une pause pour laisser décanter l'huile. Remplissez jusqu'au repère FULL (trou du haut) de la jauge d'huile.
6. Essuyez la jauge chaque fois que vous vérifiez le niveau d'huile. NE remplissez PAS de manière excessive.
7. Remettez la jauge en place et serrez-la.
8. Essuyez toute l'huile restante.
9. Rebranchez le fil de bougie sur la bougie d'allumage.

Entretien du filtre à air

Le moteur ne fonctionnera pas adéquatement et pourrait s'endommager si vous le faites fonctionner avec un filtre à air sale. Remplacez le filtre plus souvent si vous utilisez le nettoyeur dans un endroit sale ou poussiéreux.

Pour effectuer l'entretien du filtre à air, procédez comme suit:

1. Soulevez légèrement la languette au-dessus de couvercle de filtre à air (A), inclinez vers le bas et enlevez le couvercle.

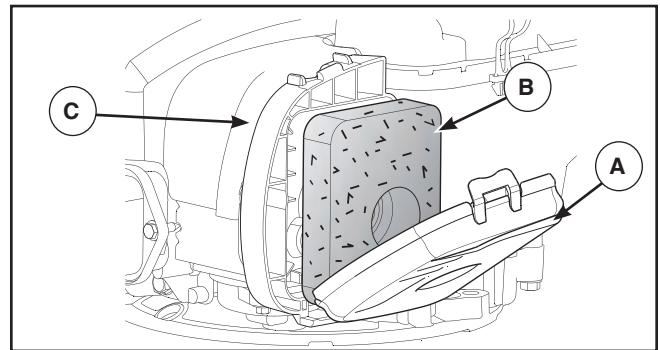

2. Enlevez l'ensemble filtre à air avec soin de manière à éviter la chute de débris dans le carburateur.
3. Lavez le filtre à air (B) au détergent liquide et à l'eau. Séchez le filtre en le comprimant dans un linge propre.
4. SATUREZ le filtre à air en mousse d'huile moteur et compressez-le dans un linge propre pour enlever l'excédent d'huile.
5. Réinstallez un filtre à air propre ou neuf dans la base (C).

- Placez les languettes du bas du couvercle dans les fentes de la base, inclinez le couvercle et rabattez-le en appuyant pour le verrouiller.

Entretien de la bougie d'allumage

Le remplacement de la bougie d'allumage facilite le démarrage du moteur et améliore son fonctionnement.

- Nettoyez la surface autour de la bougie d'allumage.
- Enlevez la bougie d'allumage et examinez-la.
- Si les électrodes sont piquées, brûlées ou que la porcelaine est fissurée, changez la bougie. Utilisez la bougie de remplacement recommandée. Consultez les *Spécifications*.
- Vérifiez l'écartement des électrodes à l'aide d'une jauge d'épaisseur et ajustez-le selon les spécifications recommandées si nécessaire (voir la section *Spécifications*).

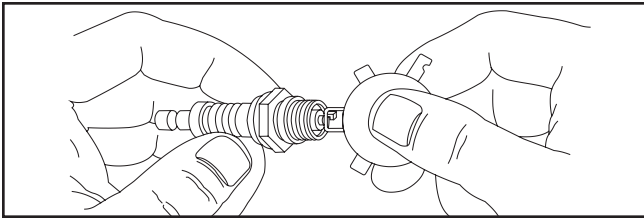

- Installez la bougie d'allumage et serrez-la solidement.

Inspectez le silencieux et le pare-étincelles

Recherchez la présence de fissures, de corrosion ou d'autres dommages sur le silencieux. Retirez le pare-étincelle, le cas échéant, et recherchez la présence de dommages ou d'un colmatage par le carbone. Si vous devez remplacer des pièces, n'utilisez que des pièces de rechange d'origine.

AVERTISSEMENT Les gaz d'échappement chauds pourraient enflammer les produits combustibles, les structures ou endommager le réservoir d'essence en provoquant un feu, et entraîner la mort ou de graves lésions.

Tout contact avec la zone du silencieux peut causer des brûlures risquant de provoquer des blessures graves.

- NE touchez PAS aux pièces chaudes et ÉVITEZ le contact avec les gaz d'échappement.
- Laissez l'équipement refroidir avant de le toucher.
- Laissez un dégagement d'au moins 1,5 m (5 pi.) tout autour du nettoyeur à haute pression, y compris au-dessus.
- L'utilisation ou le fonctionnement du moteur sur des terrains forestiers, broussailleux ou herbeux constitue une violation de la Section 4442 du Code des ressources publiques de Californie, à moins que le système d'échappement ne soit équipé d'un pare-étincelles maintenu en bon état de marche. D'autres provinces ou juridictions fédérales peuvent avoir des lois similaires.

Communiquez avec le fabricant, le détaillant ou le revendeur d'origine de l'appareil pour obtenir un pare-étincelles conçu pour le système d'échappement installé sur ce moteur.

- Les pièces de rechange doivent être identiques aux pièces d'origine et être installées à la même position.

Système de refroidissement à air

Avec le temps, les débris peuvent s'accumuler dans les ailettes de refroidissement du cylindre et ne peuvent être repérés que par un désassemblage partiel du moteur. Nous vous recommandons donc de demander à un concessionnaire agréé de nettoyer le système de refroidissement aux intervalles recommandés (consultez la rubrique *Calendrier d'Entretien* au début de la section *Entretien*). Il est également important de garder la partie supérieure du moteur libre de tous débris. Consultez la section *Nettoyage des débris*.

Réglage du carburateur

Le carburateur de ce moteur ne produit que de faibles émissions. Il est muni d'une soupape de mélange de ralenti non réglable. La vitesse maximale a été réglée en usine. Si un réglage est nécessaire, voir un concessionnaire agréé.

MISE EN GARDE Des vitesses de fonctionnement excessives peuvent causer des blessures mineures.

Un régime insuffisant impose une lourde charge.

- N'ALTÉREZ PAS le ressort du régulateur, la tringlerie ni aucune autre pièce pour augmenter le régime du moteur. Le nettoyeur à haute pression fournit une pression et un débit nominaux corrects lorsqu'il fonctionne au régime réglé.
- NE modifiez PAS le nettoyeur à haute pression de quelque manière que ce soit.

Après chaque utilisation

L'eau ne devrait pas demeurer dans l'appareil pendant de longues périodes. Des sédiments ou des minéraux pourraient s'accumuler sur les pièces de la pompe et bloquer son mouvement. Suivez ces procédures après chaque utilisation:

1. Éteignez OFF le moteur, fermez l'alimentation en eau, dirigez le pistolet vers un endroit sécuritaire et appuyez sur le bouton rouge et sur la gâchette pour libérer la pression et laissez refroidir le moteur.



AVERTISSEMENT Le jet d'eau sous haute pression produit par cet appareil pourrait entamer la peau et ses tissus sous-jacents, entraînant de graves lésions et pouvant conduire à une amputation.

Le pistolet de pulvérisation emprisonne l'eau sous haute pression même lorsque le moteur est arrêté et l'arrivée d'eau débranchée, ce qui peut provoquer de graves lésions.

- Gardez le boyau pour haute pression raccordé à la pompe et au pistolet de pulvérisation lorsque le système est sous pression.
- Chaque fois que vous arrêtez le moteur, dirigez TOUJOURS le pistolet vers un endroit sécuritaire, appuyez sur le bouton rouge et sur la gâchette du pistolet de pulvérisation pour libérer la haute pression.

2. Coupez l'alimentation en eau et débranchez le tuyau de jardin de l'entrée d'eau de la pompe du nettoyeur à haute pression.
3. Débranchez le boyau du pistolet de pulvérisation et de la sortie haute pression sur la pompe. Vidangez l'eau du boyau, du pistolet et de l'extension d'embout. Essuyez le boyau avec un chiffon.

4. Placez le pistolet et l'extension de l'embout de pulvérisation dans le plateau pour accessoires. Suspendez le boyau pour haute pression au crochet fixé au plateau pour accessoires.
5. Videz la pompe de tout liquide pompé en tirant sur la poignée du lanceur environ six fois. Cette opération devrait suffire pour éliminer presque tout le liquide de l'intérieur de la pompe.
6. Entreposez l'appareil dans un endroit propre et sec.
7. Si l'entreposage dure plus de 30 jours, reportez-vous à la rubrique *Entreposage de longue durée* à la page suivante.



AVERTISSEMENT L'essence et ses vapeurs sont extrêmement inflammables et explosives qui pourraient causer des brûlures, un incendie ou une explosion risquant d'entraîner la mort ou des blessures graves.

LORS DE L'ENTREPOSAGE DE L'ESSENCE OU DE L'ÉQUIPEMENT AVEC DE L'ESSENCE DANS LE RÉSERVOIR

- Entreposez loin des fournaies, poêles, chauffe-eau, sècheuses ou autres appareils électroménagers munis d'une veilleuse ou d'une source d'allumage, car ils pourraient enflammer les vapeurs d'essence.

Entreposage pour l'hiver

AVIS Vous devez protéger l'appareil contre le gel.

- Faute de le protéger, la pompe serait endommagée de façon permanente et l'appareil serait hors service.
- Les dommages causés par le gel ne sont couverts par la garantie.

Pour protéger l'appareil contre le gel:

1. Suivez les étapes 1 à 5 de la section précédente, *après chaque utilisation*.
2. Utilisez le produit PumpSaver, modèle 6039, pour traiter la pompe. Ce produit permet de réduire les dommages causés par le gel et de lubrifier les pistons et les joints.
3. Si le produit Pump Saver n'est pas disponible, raccordez une section de tuyau d'arrosage de 92 cm (3 pi.) de long au raccord d'arrivée d'eau. Versez de l'antigel de véhicule de loisirs (antigel sans alcool) dans le tuyau. Tirez sur la poignée du lanceur deux fois de suite. Débranchez le boyau de 92 cm (3 pi).
4. Entrez l'appareil dans un endroit propre et sec.

Entreposage de longue durée

Si vous prévoyez de ne pas utiliser le nettoyeur à haute pression pendant plus de 30 jours, vous devez préparer le moteur et la pompe pour l'entreposage à long terme.

Protection du circuit de carburant

Additif de carburant:

Le carburant peut se dégrader lorsqu'il est conservé pendant plus de 30 jours. Un carburant éventé provoque la formation de dépôts acides et de gomme dans le circuit de carburant ou sur les pièces essentielles du carburateur. Pour garder l'essence fraîche, utilisez le produit stabilisateur et de traitement de l'essence à formule évoluée de **Briggs & Stratton® (Advanced Formula Fuel Treatment & Stabilizer)**, disponible partout où les pièces d'origine d'entretien de Briggs & Stratton sont vendues.

Il est inutile de vidanger le carburant du moteur si vous ajoutez un stabilisateur d'essence conformément aux directives. Faites tourner le moteur pendant 2 minutes pour faire circuler le stabilisateur dans le circuit de carburant avant l'entreposage.

Si le carburant dans le moteur n'a pas été traité avec un stabilisateur de carburant, il doit être vidangé dans un récipient approuvé. Faites fonctionner le moteur jusqu'à ce qu'il s'arrête par manque de carburant. L'utilisation d'un stabilisateur de carburant dans le récipient d'entreposage est recommandée pour que le carburant conserve toutes ses propriétés.

Changement de l'huile moteur

Pendant que le moteur est encore chaud, vidangez l'huile du carter. Remplissez à nouveau le carter avec de l'huile de la qualité recommandée. Voir la rubrique *Vidange de l'huile moteur* dans la section *Entretien du moteur*.

Protection de la pompe

Pour protéger la pompe des dommages causés par les dépôts de minéraux ou le gel, utilisez le produit PumpSaver, modèle 6039, pour traiter la pompe. Vous préviendrez ainsi les dommages causés par le gel et lubrifierez les pistons et les joints.

AVIS PumpSaver est un accessoire disponible en option. Il n'est pas fourni avec le nettoyeur à haute pression. Contactez le centre de service situé le plus proche de chez vous pour vous procurer le produit PumpSaver.

AVIS Vous devez protéger l'appareil contre le gel.

- Faute de le protéger, la pompe serait endommagée de façon permanente et l'appareil serait hors service.
- Les dommages causés par le gel ne sont couverts par la garantie.

Pour utiliser le produit Pump Saver, assurez-vous que le nettoyeur à haute pression est en position d'arrêt et débranché de l'alimentation en eau. Veuillez lire et suivre les directives et les avertissements mentionnés sur le récipient de PumpSaver.

Autres conseils pour l'entreposage

1. N'entrez PAS de carburant d'une saison à l'autre à moins qu'il ne soit traité comme l'indique la rubrique *Protection du circuit de carburant*.
2. Remplacez le contenant à essence s'il commence à rouiller. La présence de rouille ou de poussière dans l'essence peut causer des problèmes si celle-ci est utilisée avec l'appareil.
3. Recouvrez l'appareil avec une couverture protectrice appropriée qui ne retienne pas l'humidité.



AVERTISSEMENT Les couvertures de rangement peuvent provoquer un incendie entraînant la mort ou des blessures graves.

- NE placez JAMAIS une couverture d'entreposage sur un nettoyeur à haute pression chaud.
- Laissez l'appareil refroidir suffisamment avant de placer la couverture de rangement dessus.

4. Entrez le nettoyeur dans un endroit propre et sec.

Dépannage

Problème	Cause	Correction
<p>La pompe présente les problèmes suivants: échec à produire de la pression, pression irrégulière, cliquetis, perte de pression, faible volume d'eau.</p>	<ol style="list-style-type: none"> 1. La buse de pulvérisation pour faible pression est installée. 2. L'entrée d'eau est bloquée. 3. L'alimentation en eau est insuffisante. 4. Le tuyau d'admission est entortillé ou fissuré. 5. La crépine du tuyau d'admission est colmatée. 6. La température de l'alimentation en eau est supérieure à 38° C (100° F). 7. Le tuyau à haute pression est obstrué ou fissuré. 8. Le pistolet de pulvérisation fuit. 9. La buse est obstruée. 10. La pompe est défectueuse. 	<ol style="list-style-type: none"> 1. Remplacez-la par la buse de pulvérisation haute pression. 2. Nettoyez l'arrivée d'eau. 3. Fournissez un débit d'eau adéquat. 4. Redressez le tuyau d'admission, colmatez la fuite. 5. Vérifiez et nettoyez la crépine du tuyau d'admission. 6. Fournissez une eau plus froide. 7. Libérez le boyau de sortie de tout ce qui l'obstrue. 8. Remplacez le pistolet de pulvérisation. 9. Nettoyez la buse. 10. Contactez un centre local de service.
<p>Le détergent ne se mélange pas avec l'eau de pulvérisation.</p>	<ol style="list-style-type: none"> 1. Le tube de siphonage de détergent n'est pas submergé. 2. Le tube/filtre de siphonage du détergent est colmaté ou fissuré. 3. La buse de pulvérisation pour haute pression est installée. 4. La bille de contrôle de siphonage est collée. 	<ol style="list-style-type: none"> 1. Plongez le tube de siphonage de détergent dans le détergent. 2. Nettoyez ou remplacez le tube de siphonage du détergent. 3. Remplacez-la par une buse pour faible pression. 4. Débloquez la bille de contrôle de siphonage de détergent.
<p>Le moteur ne démarre pas; démarre et fonctionne mal ou s'arrête pendant le fonctionnement.</p>	<ol style="list-style-type: none"> 1. Le commutateur d'arrêt du moteur est en OFF (0) position. 2. Filtre à air encrassé. 3. Panne de carburant. 4. Essence éventée. 5. Fil de bougie non branché à la bougie d'allumage. 6. Bougie défectueuse. 7. Eau dans le carburant. 8. Mélange d'essence trop riche. 	<ol style="list-style-type: none"> 1. Poussez le commutateur d'arrêt du moteur en ON (I) position. 2. Nettoyez ou remplacez le filtre à air. 3. Remplissez le réservoir de carburant. 4. Vidangez le réservoir de carburant; remplissez-le de carburant acheté récemment. 5. Branchez le fil à la bougie. 6. Remplacez la bougie d'allumage. 7. Vidangez le réservoir de carburant; remplissez-le de carburant acheté récemment. 8. Contactez un centre local de service.
<p>Manque de puissance du moteur.</p>	<p>Filtre à air encrassé.</p>	<p>Remplacez le filtre à air.</p>

POLITIQUE DE LA GARANTIE BRIGGS & STRATTON

GARANTIE LIMITÉE

Briggs & Stratton garantit que, pendant la période de couverture de la garantie précisée ci-dessous, elle réparera ou remplacera, sans frais, toute pièce défectueuse comportant un vice de matériau ou un défaut de fabrication ou les deux. En vertu de la présente garantie, les frais de transport du produit soumis pour réparation ou remplacement sont à la charge de l'acheteur. La présente garantie est en vigueur durant les périodes énoncées ci-après et elle est sous réserve des conditions énoncées. Pour obtenir des services en vertu de la garantie, veuillez consulter notre Outil de recherche sur BRIGGSandSTRATTON.COM, afin de trouver un d'un concessionnaire agréé dans votre région. L'acheteur doit communiquer avec le réparateur agréé et mettre ensuite la produit à disposition du réparateur agréé pour inspection et essai.

Il n'existe aucune autre garantie expresse. Les garanties implicites, incluant les garanties de qualité marchande et d'adaptation à un usage particulier, sont limitées à une période d'un an à partir de la date d'achat ou jusqu'à la limite permise par la loi. La responsabilité pour dommages accessoires ou indirects est exclue dans la mesure où une telle exclusion est permise par la loi. Certains états/provinces ou pays n'autorisent aucune restriction sur la durée d'une garantie implicite, et certains états/provinces ou pays n'autorisent pas l'exclusion ou la limitation des dommages consécutifs ou indirects. Par conséquent, les restrictions et exclusions décrites ci-dessus pourraient ne pas s'appliquer dans votre cas. La présente garantie vous accorde des droits légaux spécifiques et vous pourriez également en avoir d'autres, qui peuvent varier d'un état ou d'une province à l'autre et d'un pays à l'autre.**

PÉRIODE DE GARANTIE

Article	Usage par un consommateur	Usage à des fins commerciales
Équipement	24 mois	3 mois
Moteur*	24 mois	3 mois
Batterie (si équipé)	3 mois	Aucune

* Concerne les moteurs Briggs & Stratton seulement. La couverture de garantie des moteurs qui ne sont pas fabriqués par Briggs & Stratton est fournie par les fabricants de ces moteurs. Les composants antipollution sont couverts par la Déclaration de garantie concernant le contrôle des émissions.

** En Australie – Nos produits sont accompagnés de garanties qui ne peuvent être exclues en vertu de la Australian Consumer Law. Vous avez droit à un remplacement ou à un remboursement en cas de défaillance majeure et en compensation à toute autre perte ou dommage raisonnablement prévisible. Vous avez aussi le droit de faire réparer ou remplacer les produits, si ceux-ci ne sont pas de qualité acceptable et que la panne ne constitue pas une défaillance majeure. Pour obtenir des services en vertu de la garantie, veuillez consulter notre Outil de recherche sur BRIGGSandSTRATTON.COM, afin de trouver un d'un concessionnaire de service agréé dans votre région, ou en appelant au 1 (300) 274-447, ou en nous envoyant un courriel ou en nous écrivant à l'adresse suivante salesenquires@briggsandstratton.com.au, Briggs & Stratton Australia Pty Ltd, 1 Moorebank Avenue, NSW, Australia, 2170.

La période de garantie débute à la date d'achat par le premier acheteur au détail ou par le premier utilisateur commercial final. « Usage par un consommateur » signifie une utilisation domestique personnelle dans une résidence, par l'acheteur au détail. « Usage à des fins commerciales » signifie toute autre utilisation, y compris à des fins commerciales, générant des revenus, ou de location. Une fois que le produit est utilisé dans un but commercial, aux fins de la présente garantie, il est considéré comme étant d'utilisation commerciale.

Veuillez garder le reçu de votre achat. Si vous ne pouvez pas fournir la preuve de l'achat au moment de faire une demande se rapportant à la garantie, la date de fabrication du produit sera utilisée pour déterminer la période de garantie. Pour exercer la garantie sur tout équipement fabriqué par Briggs & Stratton, il n'est pas nécessaire de l'enregistrer.

À PROPOS DE VOTRE GARANTIE

Les réparations sous garantie peuvent être effectuées uniquement chez les réparateurs agréés Briggs & Stratton. Cette garantie couvre uniquement les vices de matériau ou de fabrication. Elle ne couvre pas des dommages causés par une mauvaise utilisation ou des abus, un mauvais entretien ou une réparation incorrecte, une usure normale ou l'utilisation de carburant vicié ou non approuvé.

Mauvaise utilisation et abus - La bonne utilisation appropriée du produit est décrite dans le manuel de l'opérateur. L'utilisation de la machine de façon autre que celle décrite dans le manuel d'utilisation ou après qu'elle ait été endommagée n'est pas couverte au titre de la présente garantie. Par ailleurs, vous ne pourrez vous prévaloir de la garantie si le numéro de série sur la machine a été supprimé ou si la machine a été modifiée d'une manière quelconque, ou si elle présente des preuves d'utilisation à mauvais escient, par exemple des coups ou une corrosion due à l'eau ou à des produits chimiques.

Mauvais entretien ou réparation - Cette machine doit être entretenue conformément aux procédures et aux intervalles indiqués dans le manuel de l'opérateur, l'entretien et les réparations doivent être effectués avec des pièces d'origine Briggs & Stratton. Les dommages causés par le manque d'entretien ou l'utilisation de pièces n'étant pas d'origine ne sont pas couverts par la garantie.

Usure normale - Comme tout équipement mécanique, malgré un bon entretien, le vôtre est sujet à l'usure. La présente garantie ne couvre pas les réparations lorsque la durée de vie de la machine s'est achevée après une utilisation normale. Les éléments qui nécessitent un entretien et qui s'usent, par exemple les filtres, courroies, lames et plaquettes de freins (sauf les plaquettes de frein moteur) ne sont pas couverts par la garantie, uniquement en raison de leur caractéristique d'usure, à moins que la cause soit due à des vices de fabrication ou de matière.

Carburant éventé ou non approuvé - Afin de fonctionner correctement, cette machine doit être alimentée avec un carburant propre conforme au critère précisé dans le manuel de l'opérateur. Les dommages au moteur ou aux équipements ayant pour origine du carburant éventé ou non homologué (par exemple l'éthanol-carburant E15 ou E85) ne sont pas couverts par la garantie.

Autres exclusions - La présente garantie exclut les dommages résultant d'un accident, d'une utilisation abusive, de modifications, de changements ou d'un entretien inadéquat, du gel ou d'une détérioration chimique. Les accessoires qui n'ont pas été fournis à l'origine dans le même colis que la machine sont également exclus. La garantie ne couvre pas l'équipement utilisé comme alimentation principale à la place de l'alimentation électrique de secteur ou pour les applications de maintien des fonctions vitales. Cette garantie ne concerne pas les appareils ou les moteurs usagés, réusinés, de seconde main ou de démonstration. La présente garantie exclut également les pannes dues à des catastrophes naturelles ou à d'autres événements de force majeure sur lesquels le fabricant n'a aucun contrôle.

80010169_FRCA Rév. C

Not for
Reproduction

Not for
Reproduction



Nettoyeur à haute pression

Caractéristiques du produit

Pression de sortie	151,7 bars (2200 PSI)*
Débit	7,2 litres/min (1,9 GPM)
Température d'arrivée d'eau	38 °C (100 °F) MAX
Cylindrée	140 cc (8,64 po. cube)
Écartement des électrodes de la bougie	0,50 mm (0,020 po.)
Capacité de carburant	0,75 litres (0,8 Qt)
Contenance d'huile	0,44 litres (15 onces)

Pièces d'entretien courant

PumpSaver	6039
Trousse d'entretien du joint torique	705001
Filtre d'admission d'eau	B2384GS
Filtre à air	799579
Bougie à résistance	692720
Bouteille d'huile moteur	100005 ou 100028
Stabilisateur de carburant	100120 ou 100117

Valeurs nominales: Les valeurs brutes de puissance nominale de chaque modèle de moteur à essence sont indiquées conformément au code J1940 Procédure d'évaluation de la puissance et du couple nominaux des petits moteurs de la SAE (Society of Automotive Engineers) et sont évaluées conformément à SAE J1995. Les valeurs de couple sont dérivées à 2600 tr/min pour les moteurs dont la valeur en « tr/min » est inscrite sur l'étiquette et à 3060 tr/min pour tous les autres; les valeurs de puissance en hp sont dérivées à 3600 tr/min. Les courbes de puissance brute peuvent être consultées sur le site www.BRIGGSandSTRATTON.COM. Les valeurs nettes de puissance sont relevées lorsque l'échappement et le filtre à air sont installés alors que les valeurs brutes de puissance sont mesurées sans ces accessoires. La valeur brute de puissance réelle du moteur sera supérieure à la valeur nette de puissance du moteur et est fonction, entre autres, des conditions ambiantes de fonctionnement ainsi que des différences d'un moteur à l'autre. Étant donnée la vaste gamme de produits sur lesquels les moteurs sont installés, le moteur à essence peut ne pas développer la valeur brute de puissance nominale lorsqu'il est utilisé pour entraîner une pièce d'appareil motorisée donnée. Cette différence est causée par différents facteurs dont, entre autres, la variété des composants du moteur (filtre à air, échappement, chargement, refroidissement, carburateur, pompe à essence, etc.), les limites de l'appareil, les conditions de fonctionnement ambiante (température, humidité, altitude) et les différences d'un moteur à l'autre. En raison des limites de fabrication et de capacité, Briggs & Stratton peut substituer à ce moteur, un moteur de puissance supérieure.

* Ce nettoyeur à haute pression est évalué conformément à la norme PW101-2010 (essai et évaluation de la performance des nettoyeurs à haute pression) de l'Association des fabricants de nettoyeurs à haute pression (PWMA)

Briggs & Stratton Corporation
P.O. Box 702
Milwaukee, Wisconsin, 53201-0702 É.-U.